



EMERSON AND THE G-CLEF LOGO ARE REGISTERED TRADEMARKS OF EMERSON RADIO CORP., PARSIPPANY, NEW JERSEY, U.S.A.

42" Digital LCD TV

Owner's Manual LC420EM8

NEED HELP?
PLEASE CALL TOLL FREE!
1-800-256-2487
OR VISIT OUR WEB SITE AT
www.EmersonAudioVideo.com



**TO RECEIVE DIGITAL/ANALOG SIGNAL,
YOU MUST CONNECT ANTENNA.**



The model and serial numbers of this unit may be found on the cabinet.
You should record and retain those numbers for future reference.

Model No.: _____

Serial No.: _____

✓ Precautions

WARNING: TO REDUCE THE RISK OF FIRE OR ELECTRIC SHOCK, DO NOT EXPOSE THIS APPARATUS TO RAIN OR MOISTURE. APPARATUS SHALL NOT BE EXPOSED TO DRIPPING OR SPLASHING AND NO OBJECTS FILLED WITH LIQUIDS, SUCH AS VASES, SHALL BE PLACED ON THE APPARATUS.



CAUTION
RISK OF ELECTRIC SHOCK
DO NOT OPEN



The lightning flash with arrowhead symbol, within an equilateral triangle, is intended to alert the user to the presence of uninsulated "dangerous voltage" within the apparatus's enclosure that may be of sufficient magnitude to constitute a risk of electric shock to persons.



The exclamation point within an equilateral triangle is intended to alert the user to the presence of important operating and maintenance (servicing) instructions in the literature accompanying the apparatus.

CAUTION: TO REDUCE THE RISK OF ELECTRIC SHOCK, DO NOT REMOVE COVER (OR BACK). NO USER SERVICEABLE PARTS INSIDE. REFER SERVICING TO QUALIFIED SERVICE PERSONNEL.

The caution marking is located on the rear or bottom of the cabinet.

Important Safety Instructions

1. Read these instructions.
2. Keep these instructions.
3. Heed all warnings.
4. Follow all instructions.
5. Do not use this apparatus near water.
6. Clean only with dry cloth.
7. Do not block any ventilation openings. Install in accordance with the manufacture's instructions.
8. Do not install near any heat sources such as radiators, heat registers, stoves, or other apparatus (including amplifiers) that produce heat.
9. Do not defeat the safety purpose of the polarized or grounding-type plug. A polarized plug has two blades with one wider than the other. A grounding type plug has two blades and a third grounding prong. The wide blade or the third prong are provided for your safety. If the provided plug does not fit into your outlet, consult an electrician for replacement of the obsolete outlet.
10. Protect the power cord from being walked on or pinched particularly at plugs, convenience receptacles, and the point where they exit from the apparatus.
11. Only use attachments/accessories specified by the manufacturer.
12. Use only with the cart, stand, tripod, bracket, or table specified by the manufacturer, or sold with the apparatus. When a cart is used, use caution when moving the cart/apparatus combination to avoid injury from tip-over. 
13. Unplug this apparatus during lightning storms or when unused for long periods of time.
14. Refer all servicing to qualified service personnel. Servicing is required when the apparatus has been damaged in any way, such as power-supply cord or plug is damaged, liquid has been spilled or objects have fallen into the apparatus, the apparatus has been exposed to rain or moisture, does not operate normally, or has been dropped.

FCC WARNING

This apparatus may generate or use radio frequency energy. Changes or modifications to this apparatus may cause harmful interference unless the modifications are expressly approved in the manual. The user could lose the authority to operate this apparatus if an unauthorized change or modification is made.

RADIO-TV INTERFERENCE

This apparatus has been tested and found to comply with the limits for a Class B digital device, pursuant to Part 15 of the FCC Rules. These limits are designed to provide reasonable protection against harmful interference in a residential installation. This apparatus generates, uses, and can radiate radio frequency energy and, if not installed and used in accordance with the instructions, may cause harmful interference to radio communications. However, there is no guarantee that interference will not occur in a particular installation. If this apparatus does cause harmful interference to radio or television reception, which can be determined by turning the apparatus off and on, the user is encouraged to try to correct the interference by one or more of the following measures:

- 1) Reorient or relocate the receiving antenna.
- 2) Increase the separation between the apparatus and receiver.
- 3) Connect the apparatus into an outlet on a circuit different from that to which the receiver is connected.
- 4) Consult the dealer or an experienced radio/TV technician for help.

This Class B digital apparatus complies with Canadian ICES-003.

Cet appareil numérique de la classe B est conforme à la norme NMB-003 du Canada.

This apparatus should not be placed in a built-in installation such as a bookcase or rack unless proper ventilation is provided. Make sure to leave a space of 3.2 inches (8cm) or more around this apparatus.

Disconnect the mains plug to shut off when find trouble or not in use. The mains plug shall remain readily operable.

CAUTION: Danger of explosion if battery is incorrectly replaced. Replace only with the same or equivalent type.
WARNING: Batteries (battery pack or battery installed) shall not be exposed to excessive heat such as sunshine, fire or the like.

Hg **LAMP IN LCD CONTAINS MERCURY, DISPOSE ACCORDING TO LOCAL, STATE OR FEDERAL LAW.**

WARNING: To prevent injury, this apparatus must be securely attached to the floor/wall in accordance with the instructions.

TO AVOID THE HAZARDS OF ELECTRICAL SHOCK AND FIRE

- Do not handle the power cord with wet hands.
- Do not remove this unit cabinet. Touching parts inside the cabinet could result in electric shock and/or damage to this unit. For service and adjustment inside the cabinet, call a qualified dealer or an authorized service center.
- Do not pull on the power cord when disconnecting it from an AC outlet. Grasp it by the plug.
- Do not put your fingers or objects into the unit.

LOCATION AND HANDLING

- The openings should not be blocked by placing the unit on a bed, sofa, carpet, rug, or other similar surface.
- Do not install the unit near or over a radiator or heat register.
- Do not install the unit in direct sunlight, near strong magnetic fields, or in a place subject to dust or strong vibration.
- Avoid a place with drastic temperature changes.
- Install the unit in a horizontal and stable position. Do not place anything directly on top or bottom of the unit. Depending on your external devices, noise or disturbance of the picture and/or sound may be generated if the unit is placed too close to them. In this case, please ensure enough space between the external devices and the unit.
- Depending on the environment, the temperature of this unit may increase slightly. This is not a malfunction.

NOTE ABOUT RECYCLING

- This unit's packaging materials are recyclable and can be reused. Please dispose of any materials in accordance with your local recycling regulations.
- Batteries should never be thrown away or incinerated but disposed of in accordance with your local regulations concerning chemical wastes.



WHEN CARRYING THIS UNIT

- At least two people are required when carrying this unit.
- Make sure to hold the upper and bottom frames of the unit firmly as illustrated.

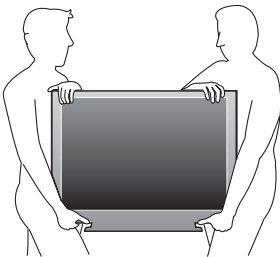

✓ Supplied Accessories

owner's manual
(1EMN22446)

quick start guide
(1EMN22447)

remote control
(NF020UD)

batteries
(AA x 2)

Phillips pan screw for
attaching the stand x 4
(FPH34100)

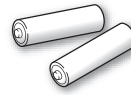
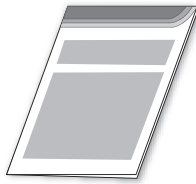

- If you need to replace these accessories, please refer to the part No. with the illustrations and call our toll free customer support line found on the cover of this manual.
- Depending on your antenna system, you may need different types of combiners (mixers) or separators (splitters). Contact your local electronics store for these items.

✓ Attaching the Stand

You must attach the stand to the unit to display upright. Be sure the front and rear of the stand match the proper direction.

- 1** Spread a thick and soft cloth over a table.
Place the main unit face down onto it.
Make sure not to damage the screen. At least two people are required at this step.
- 2** Insert the stand all the way to the main unit slowly.
Make sure not to put the AC cord between the stand and the unit.
- 3** Drive Phillips pan screws in the 4 threaded holes at the bottom of the stand with a screwdriver tightly.

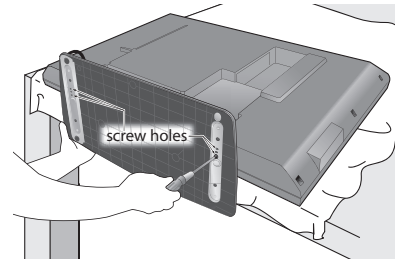
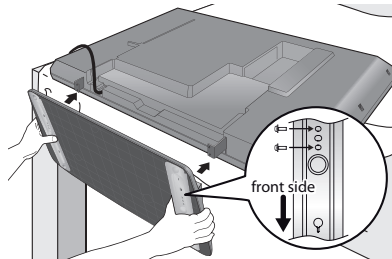
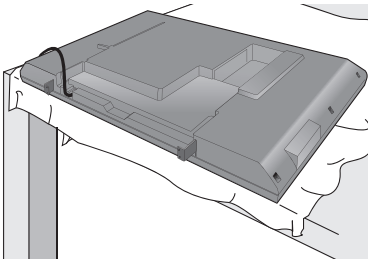

Note:

- When attaching the stand, ensure that all screws are tightly fastened. If the stand is not properly attached, it could cause the unit to fall, resulting in injuries as well as damage to the unit.
- Make sure to use a table which can support the weight of this unit and is larger than this unit.
- Make sure the table is in a stable location.
- If you removed the stand shafts from this unit for wall mounting, make sure that you attach them before attaching the stand.

✓ Symbols Used in this Manual

The following is the description for the symbols used in this manual.

Description refers to:

DTV

: Digital TV operation

TV

: Analog TV operation

- If neither symbol appears under the function heading, operation is applicable to both.

✓ Trademark Information

- HDMI, the HDMI logo and High-Definition Multimedia Interface are trademarks or registered trademarks of HDMI Licensing LLC.
- Manufactured under license from Dolby Laboratories. "Dolby" and the double-D symbol are trademarks of Dolby Laboratories.
- Product that have earned ENERGY STAR® are designed to protect the environment through superior energy efficiency.

✓ Features

- **DTV/TV/CATV**
 - You can use your remote control to select channels which are broadcast in digital format and conventional analog format. Also, cable subscribers can access their cable TV channels.
- **Information Display (DTV only)**
 - You can display the title, contents and other information of the current DTV program on the TV screen.
- **Auto Channel Scan**
 - This unit automatically scans and memorizes channels available in your area, eliminating difficult setup procedures.
- **V-chip**
 - This feature allows you to block children's access to inappropriate programs.
- **Closed Caption Decoder**
 - Built-in closed caption decoder displays text for closed caption supported programming.
- **MTS/SAP Tuner**
 - Audio can be selected from the remote control.
- **Auto Shut Off Function**
 - If there is no signal input from the antenna terminal and no operation for 15 minutes, the unit will turn off automatically.
- **Sleep Timer**
 - This feature will automatically turned off the power of the unit at a specific time.
- **Choices for On-screen Language**
 - Select your on-screen language: English, Spanish or French.
- **Stereo Sound Function**
- **PLL Frequency Synthesized Tuning**
 - Provides free and easy channel selection and lets you tune directly to any channel using the channel number buttons on the remote control.
- **Resume**
 - This unit automatically memorizes settings if a power failure occurs.
- **HDMI Input**
- **Component Video Input**
- **S-video Input**
- **AV Input**
- **Digital Audio Coaxial Output**

✓ Contents

INTRODUCTION

Precautions	2
Supplied Accessories	4
Attaching the Stand	4
Symbols Used in this Manual	4
Trademark Information	4
Features	5
Buttons on the Remote Control	6
Installing the Batteries	6
Control Panel	7
Rear Panel	7

PREPARATION

Basic Connection	8
External Device Connection	9
Attaching a Wall Mount Bracket (sold separately)	12

INITIAL SETTING

Initial Setup	13
Main Menu	14
Auto Channel Scan	14
Language Selection	15

WATCHING TV

Channel Selection	16
Volume Adjustment	16
Sleep Timer	16
Still Mode	17
Switching Each Mode	17
Switching Audio Mode	17
Screen Information	18
TV Screen Display Mode	19

OPTIONAL SETTING

Channel List	20
Manual Register	20
Antenna Confirmation	21
Picture Adjustment	22
Sound Adjustment	23
Closed Caption	24
DTV Closed Caption	25
CC Style	26
V-chip	28
HDMI Audio	31

TROUBLESHOOTING

Troubleshooting Guide	32
-----------------------------	----

INFORMATION

Glossary	34
Maintenance	34
Cable Channel Designations	35
General Specifications	35
Electrical Specification	35
Other Specifications	35
Limited Warranty	Back cover

© 2007 Funai Electric Co., Ltd.

All rights reserved. No part of this manual may be reproduced, copied, transmitted, disseminated, transcribed, downloaded or stored in any storage medium, in any form or for any purpose without the express prior written consent of Funai. Furthermore, any unauthorized commercial distribution of this manual or any revision hereto is strictly prohibited.

Information in this document is subject to change without notice. Funai reserves the right to change the content herein without the obligation to notify any person or organization of such changes.

FUNAI with the  design is a registered trademark of Funai Electric Co., Ltd and may not be used in any way without the express written consent of Funai. All other trademarks used herein remain the exclusive property of their respective owners. Nothing contained in this manual should be construed as granting, by implication or otherwise, any license or right to use any of the trademarks displayed herein. Misuse of any trademarks or any other content in this manual is strictly prohibited. Funai shall aggressively enforce its intellectual property rights to the fullest extent of the law.

Buttons on the Remote Control

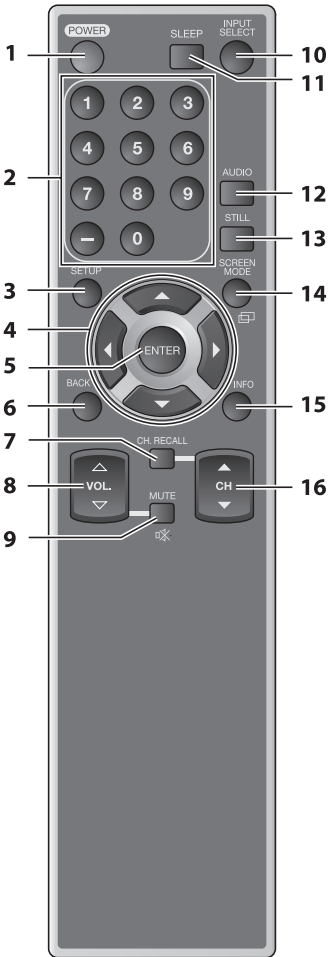

- 1. POWER** (p13)
Press to turn the unit on and off.
- 2. Number buttons** (p16)
 - Press to select channels.
 - **(hyphen)**
 - Press to shift the minor channel from the major channel.
- 3. SETUP** (p14)
Press to display the main menu.
- 4. ◀/▶/▲/▼** (p13)
Press to move left/ right/ up/ down through the items.
- 5. ENTER** (p13)
Press to decide the command of setting when the main menu is displayed.
- 6. BACK** (p18)
Press to return to previous menu operation.
- 7. CH. RECALL** (p16)
Press to return to previous channel.
- 8. VOL. ▲/▼** (p16)
Press to adjust the volume.
- 9. MUTE** (p16)
Press to turn the sound on and off.
- 10. INPUT SELECT** (p17)
Press to access connected external devices like a DVD player or VCR.
- 11. SLEEP** (p16)
Press to activate the sleep timer.
- 12. AUDIO** (p17)
Digital Mode (DTV)
 - Press to select the audio language.**Analog Mode (TV)**
 - Press to select the audio mode.
- 13. STILL** (p17)
Press to pause screen image.
- 14. SCREEN MODE** (p19)
Press to select aspect ratio available for the TV screen.
- 15. INFO** (p18)
Digital Mode (DTV)
 - Press to display the channel information, signal type and TV setting.**Analog Mode (TV)**
 - Press to display the channel number, signal type and TV setting.**External Input Mode**
 - Press to display the external input modes, signal type and TV setting.
- 16. CH ▲/▼** (p16)
Press to select channels and the external input modes.

Installing the Batteries

Install the batteries (AA x 2) matching the polarity indicated inside battery compartment of the remote control.

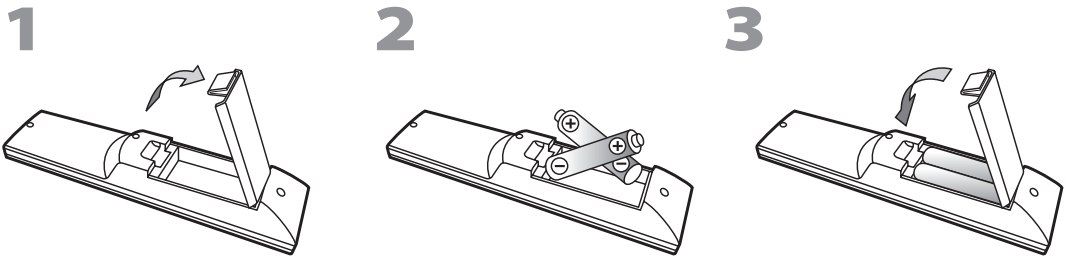

Battery Precautions:

- Be sure to follow the correct polarity as indicated in the battery compartment. Reversed batteries may cause damage to the device.
- Do not mix different types of batteries together (e.g., Alkaline and Carbon-Zinc) or old batteries with fresh ones.
- If the device is not to be used for a long period of time, remove the batteries to prevent damage or injury from possible battery leakage.
- Do not try to recharge batteries; they can overheat and rupture.

✓ Control Panel

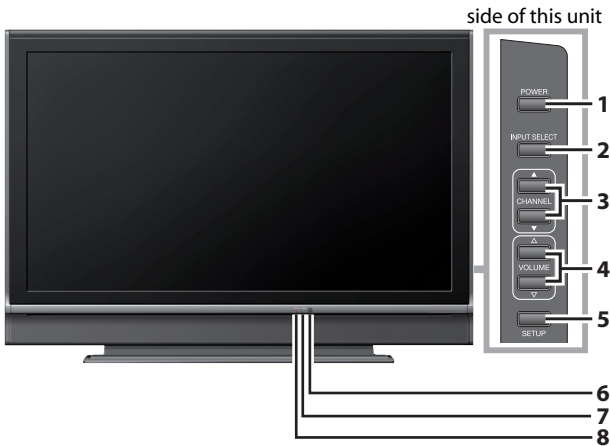

1. **POWER** (p13)
Press to turn the unit on and off.
2. **INPUT SELECT** (p17)
 - Press to access connected external devices like a DVD player or VCR.
 - Press to decide the command of setting when the menu is displayed.
3. **CHANNEL ▲/▼** (p16)
Press to select channels or move up/down through the main menu items.
4. **VOLUME ▲/▼** (p16)
Press to adjust the volume or move right (▲)/left (▼) through the main menu items.
5. **SETUP** (p14)
Press to display the main menu.
6. **infrared sensor window**
Receives infrared rays transmitted from the remote control.
7. **power on indicator**
Lights up when power is on.
8. **standby indicator**
Lights up in standby mode.

✓ Rear Panel

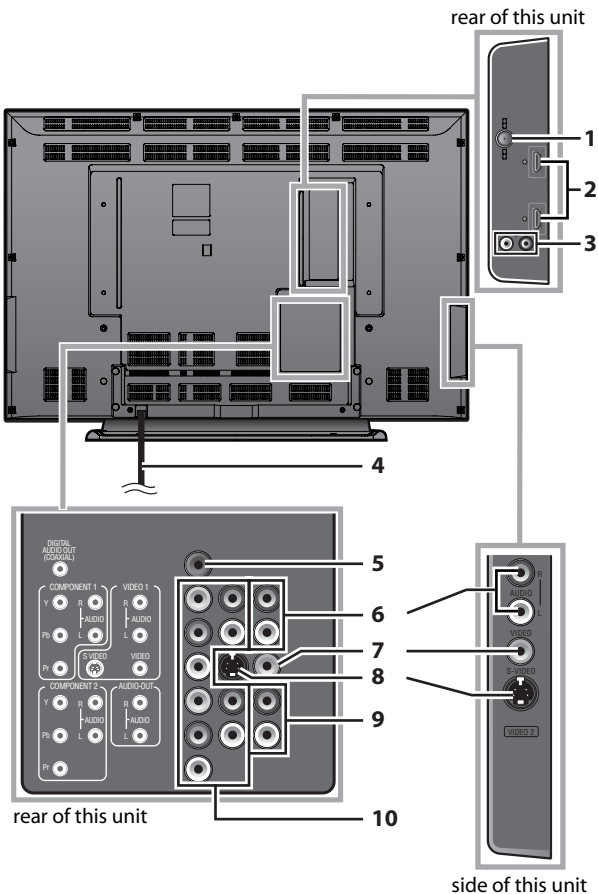

1. **antenna input jack** (p8)
RF coaxial cable connection for your antenna or cable/satellite box.
2. **HDMI input jack** (p9)
HDMI connection for HDMI devices.
3. **audio input jack** (p9)
RCA audio connection for DVI devices.
(For HDMI1 input jack only)
4. **AC power cord**
Connect to a standard AC outlet to supply power to this unit.
5. **coaxial digital audio output jack** (p11)
Coaxial digital audio connection for a decoder or an audio receiver.
6. **audio input jack** (p10)
RCA audio connection for external devices.
7. **video input jack** (p11)
RCA video connection for external devices.
8. **S-video input jack** (p10)
S-video connection for external devices.
9. **audio output jack** (p11)
RCA audio connection for external devices.
10. **component video and audio input jack** (p10)
Component video and RCA audio connection for external devices.

Cables not included.

Please purchase the necessary cables at your local store.

✓ Basic Connection

This section describes how to connect the unit to an antenna, cable/satellite box, etc.

Note:

- Be sure your antenna or other device is connected properly before plugging in the power cord.

[Antenna Connection]

Connect the RF coaxial cable on your home outlet to the antenna input jack of this unit.

e.g.)

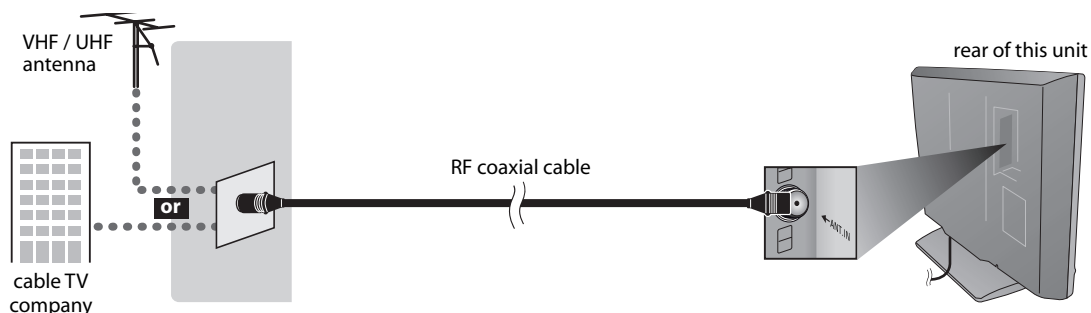

- * Once connections are completed, turn on the unit and begin initial setup. Channel scanning is necessary for the unit to memorize all available channels in your area. (Refer to "Initial Setup" on page 13.)

Note:

- For your safety and to avoid damage to this unit, please unplug the RF coaxial cable from the antenna input jack before moving the unit.
- If you use an antenna to receive analog TV, it should also work for DTV reception. Outdoor or attic antennas will be more effective than settop versions.
- To easily switch your reception source between antenna and cable, install an antenna selector.
- If you connect to the cable system directly, contact the CATV installer.

[Connection to Cable Box or Satellite Box]

Use an RF coaxial cable to connect the antenna input jack of the unit to the antenna output jack of the cable/satellite box.

e.g.)

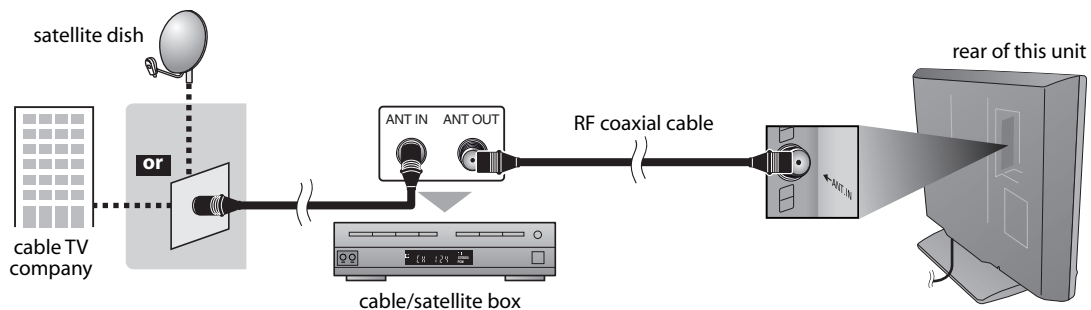

- * Required cables and connecting methods differ depending on the cable/satellite box. For more information, please contact your cable/satellite provider.

Cables not included.

Please purchase the necessary cables at your local store.

External Device Connection**[HDMI Connection]**

HDMI (High-Definition Multimedia Interface) transports high definition video and multi-channel digital audio through a single cable. It ensures that the content sent from the source to the unit is of the highest possible resolution.

e.g.)

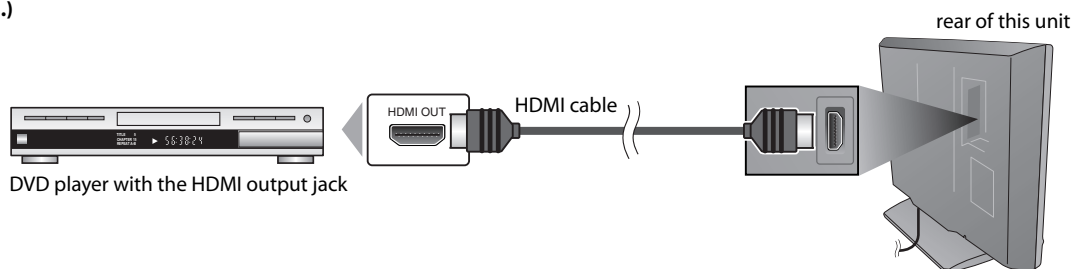
**Note:**

- This unit accepts 480i / 480p / 720p / 1080i / 1080p video signals, and 32kHz / 44.1kHz / 48kHz audio signals.
- This unit accepts only 2 channel audio signal (LPCM).
- You need to select "PCM" for the digital audio output of the device connected or the HDMI audio setting. There may be no audio output if you select "Bitstream", etc.
- This unit only accepts signals compliant with EIA861.

[HDMI-DVI Connection]

If your video device has a DVI output jack, use an HDMI-DVI conversion cable for this connection.

e.g.)

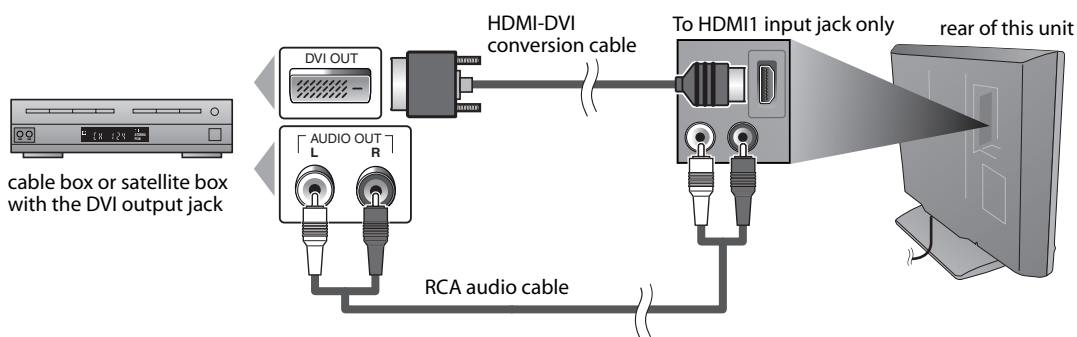
**Note:**

- This unit accepts 480i / 480p / 720p / 1080i / 1080p video signals.
- HDMI-DVI connection requires separate RCA audio connection as well.
- Audio signals are converted from digital to analog for this connection.
- DVI does not display 480i image that is not compliant with EIA/CEA-861/861B.

Cables not included.

Please purchase the necessary cables at your local store.

[Component Video Connection]

Component video connection offers better picture quality for video devices connected to the unit.

Use a component video cable to connect the unit to external video devices equipped with component video output jacks.

If you connect to the unit's COMPONENT1 or COMPONENT2 video input jacks, connect an RCA audio cable to the audio L/R jacks of COMPONENT1 or COMPONENT2 accordingly.

e.g.)

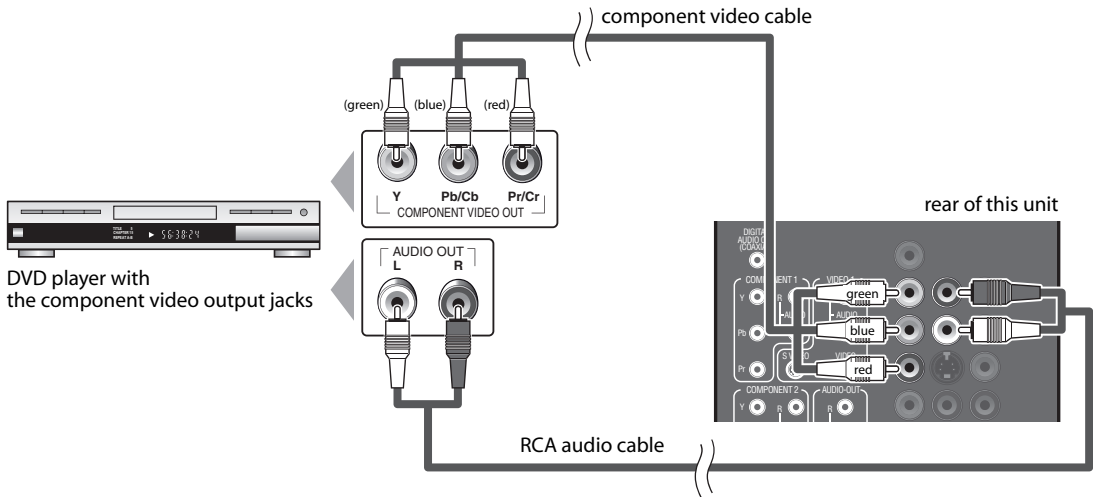

Note:

- This unit accepts 480i / 480p / 720p / 1080i / 1080p video signals.
- When the noise appears on the TV screen, disconnecting the VGA cable may reduce it.

[S-video Connection]

S-video connection offers good picture quality for video devices connected to the unit.

Use an S-video cable to connect the unit to external video devices equipped with S-video output jack.

If you connect to the unit's VIDEO1 S-video or VIDEO2 S-video input jack, connect an RCA audio cable to the audio L/R jacks of VIDEO1 or VIDEO2 accordingly.

e.g.)

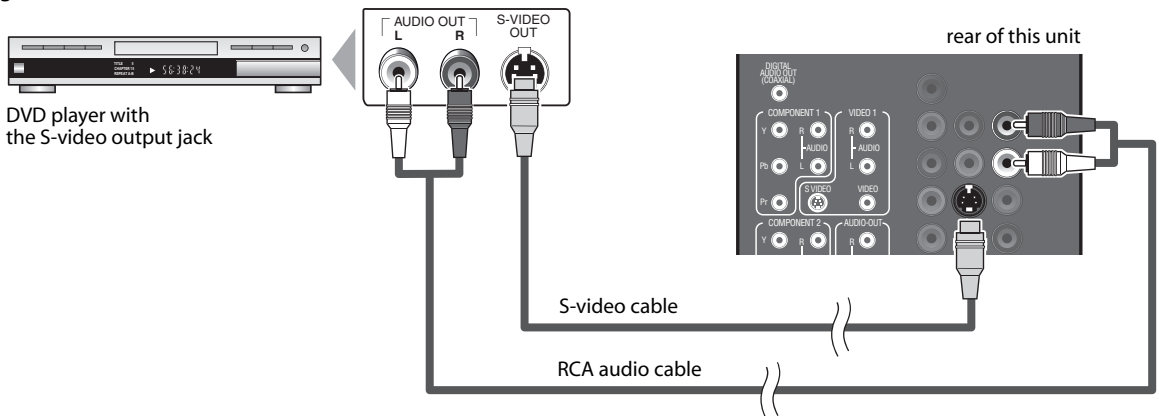

Note:

- If you connect to the S-video input jack and the video input jack at the same time, the S-video connection will have priority.

Cables not included.

Please purchase the necessary cables at your local store.

[Video Connection]

RCA video connection offers standard picture quality for video devices connected to the unit.

If you connect to the unit's VIDEO1 or VIDEO2 video input jack, connect an RCA audio cable to the audio L/R jacks of VIDEO 1 or VIDEO 2 accordingly.

When the audio jack of the video device is monaural, connect an RCA audio cable to the audio L input jack.

e.g.)

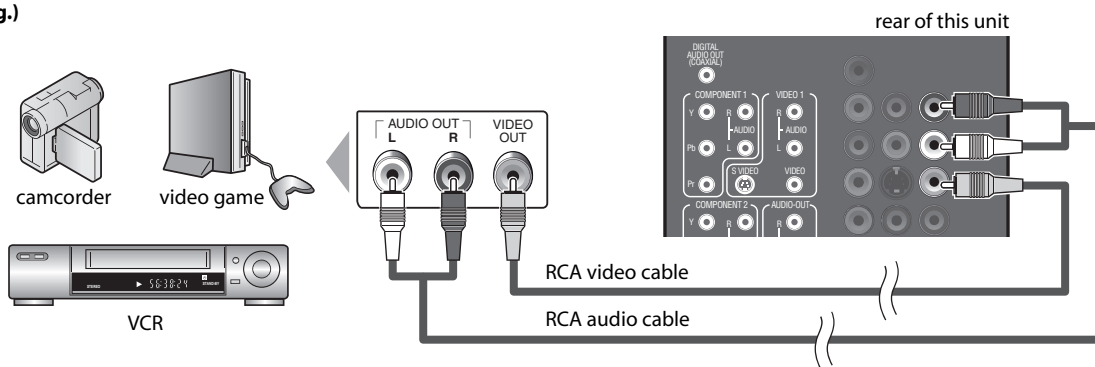

Note:

- If you connect to the S-video input jack and the video input jack at the same time, the S-video connection will have priority.

[Audio Output Connection]

* Digital (for digital broadcasting only)

If you connect this unit to an external digital audio device, you can enjoy multi-channel audio like 5.1ch digital broadcasting sound.

* Analog

If you connect this unit to an external analog audio device, you can enjoy stereo (2 channel) audio.

e.g.)

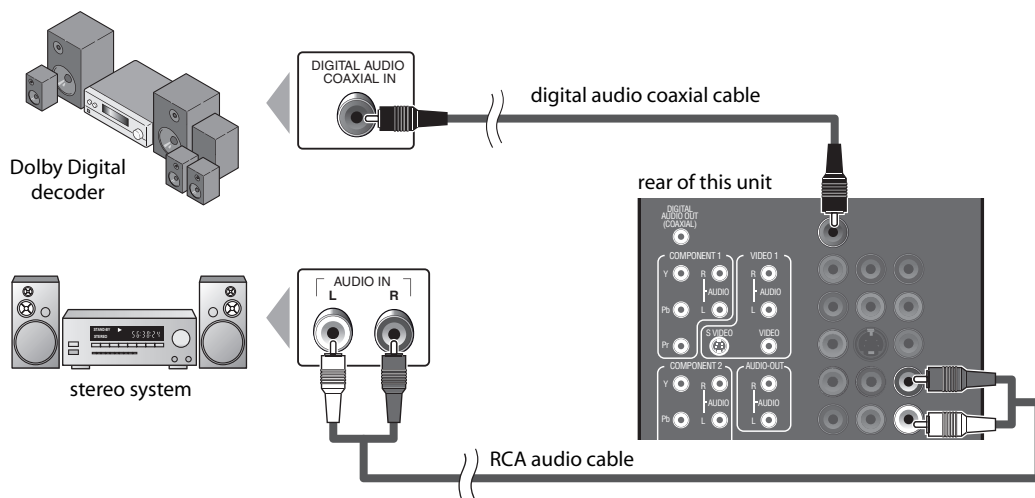

✓ Attaching a Wall Mount Bracket (sold separately)

The following is a description of the method for attaching a wall mount to this unit.

When performing this operation, refer to the instruction manual included with the wall mount kit.

⚠ CAUTION

- Any damage caused by incorrectly attempting to mount this unit is not covered under the terms of the manufacturers warranty.
- This unit may be used only with VMPL manufactured by SANUS SYSTEMS.
- Use with other wall mounts may result in instability causing possible injury.

You need the following wall mount kit for this unit.

Flat panel TV wall mount

Model number: VMPL

For more information,

please visit SANUS SYSTEMS website at www.sanus.com

* ① and ② indicate the position of the screw holes on this unit.

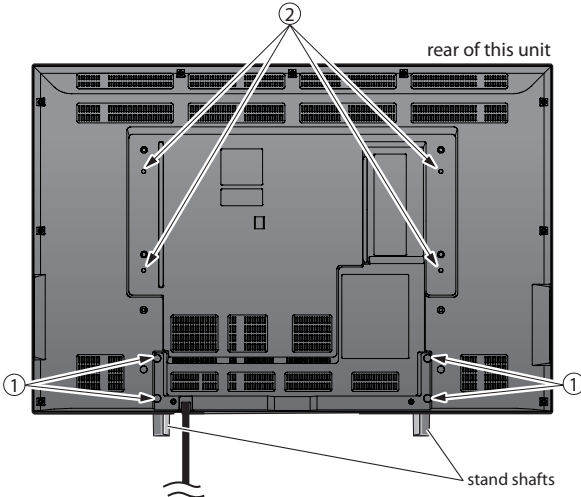

- 1 Spread a thick and soft cloth over a table. Place the main unit face down onto it. Make sure not to damage the screen. At least two people are required at this step.

Note:

- Make sure to use a table which can support the weight of this unit and is larger than this unit.
- Make sure the table is in a stable location.

- 2 Remove the stand shafts from this unit. Unscrew the M5 screws indicated by ① and remove the stand shafts. Please be careful with the unit after you remove the stand shafts.

Note:

- The M5 screws and stand shafts you have removed are necessary for reattachment at a later date. Make sure to keep them in a safe place.

- 3 Attach the monitor brackets to this unit using the M6 screws included with the wall mount kit.

Note:

- Only use the screw holes indicated by ② for mounting this unit.
- For instructions on how to attach the monitor plate, refer to the instruction manual included with the wall mount kit.

- 4 Attach this unit to the wall. At least two people are required at this step.

Note:

- Refer to the instruction manual included with the wall mount kit when securing this unit to the wall.

These operations are accessible by remote control. Some may also be accessible by controls on the main unit.

✓ Initial Setup

This section will guide you through the unit's initial setting which includes selecting a language for your on-screen menu and auto channel scan, which automatically scans and memorizes viewable channels.

Before you begin:

Make sure if the unit is connected to antenna or cable.

- After making all the necessary connections, press **[POWER]** to turn on the unit.

POWER



- This operation may take a few moments.

- Use **[Cursor ▲/▼]** to select the on-screen language from the choices on the right side of the TV screen. (English / Español / Français)



or



ENTER



- "Initial Setup" menu on step 3 will be displayed in the selected language after you press **[ENTER]**.

- Use **[Cursor ▲/▼]** to select "Air" for TV channels or "Cable" for CATV channels, then press **[ENTER]**.



or



ENTER

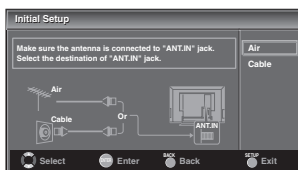

- Scanning and memorizing of channels start automatically.

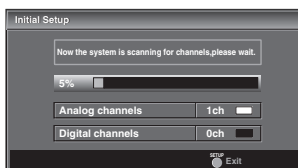

- When the scanning and memorizing are completed, the lowest memorized channel in the broadcasting will be displayed.

Note:

- If you connect the cable system directly, contact the CATV installer.
- If you press **[POWER]** or **[SETUP]** during auto channel scan, this setting will be canceled.
- The initial auto channel scan function can be executed for either "Air" or "Cable" only once. When you change the connection (Air/Cable), set auto channel scan again. (Refer to page 14.)
- You can cancel or exit the initial auto channel scan menu by pressing **[SETUP]**.
- If there is no signal input from the antenna terminal and no operation for several seconds after you turn on the unit, "Helpful Hints" appears. Follow the instructions listed on the TV screen.

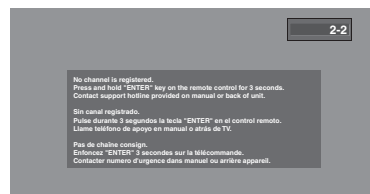

✓ Main Menu

This section describes the overview of the main menu displayed when you press [SETUP]. For more details, see the reference page for each item. The main menu consists of the function setting items below.

Press [SETUP].



- **EXIT**
To exit settings.
- **PICTURE**
You can adjust the picture quality.
(Refer to "Picture Adjustment" on page 22.)
- **SOUND**
You can adjust the sound quality.
(Refer to "Sound Adjustment" on page 23.)
- **CHANNEL**
You can automatically scan the viewable channels and remove those that are undesired.
(Refer to "Auto Channel Scan" on page 14.)
- **DETAIL**
You can change the display format for closed caption, which displays the dialogue of a TV program or other information across the TV screen.
(Refer to "Closed Caption" on page 24.)
Set the viewing limitations.
(Refer to "V-chip" on page 28.)
Select the sound input for the HDMI1 input jack if your unit is connected to an HDMI device.
(Refer to "HDMI Audio" on page 31.)
- **LANGUAGE**
You can change the language (English, Spanish, French) displayed on the main menu.
(Refer to "Language Selection" on page 15.)

✓ Auto Channel Scan

If you switch wires (e.g., between antenna and CATV) or if you move the unit to a different area after the initial setting, or if you restore the DTV channel you deleted, you will need to perform auto channel scan.

Before you begin:

Make sure if the unit is connected to antenna or cable.

1 Press [SETUP] to display the main menu.



2 Use [Cursor ▲/▼] to select "CHANNEL", then press [ENTER].

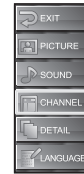

3 Use [Cursor ▲/▼] to select "Autoscan", then press [ENTER].

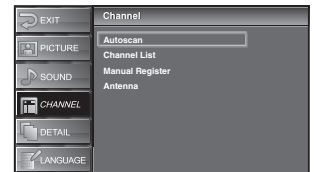

Use [Cursor ▲/▼] to select an appropriate option, then press [ENTER].

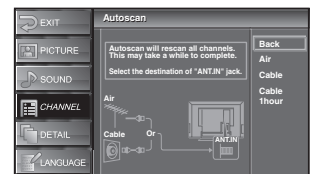

- When aerial antenna is connected, select "Air".
- When connected to CATV, select "Cable".
- Scanning and memorizing of channels start automatically.

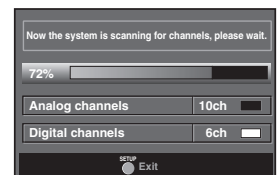

- When the scanning and memorizing are completed, the lowest memorized channel will be displayed.

Note:

- If you connect the cable system directly, contact the CATV installer.
- If you press **[POWER]** or **[SETUP]** during auto channel scan, the setting will be canceled.
- Channel settings will be saved even if the power fails.
- If you need the English menus instead of the Spanish or French menus you are having, press **[SETUP]**. Use **[Cursor ▲/▼]** to select "IDIOMA" or "LANGUE", then press **[ENTER]**. Use **[Cursor ▲/▼]** to select "English", then press **[ENTER]**. Press **[SETUP]** to exit the main menu.
- With regard only to the digital channel, even after the scanning is complete if you unplug the AC power cord before turning off the unit by pressing **[POWER]**, the channel setting may be lost.

✓ **Language Selection**

You can choose English, Spanish, or French as your on-screen language.

- 1 Press **[SETUP]** to display the main menu.

SETUP



- 2 Use **[Cursor ▲/▼]** to select "LANGUAGE", then press **[ENTER]**.



OR



- 3 Use **[Cursor ▲/▼]** to select "English", "Español" or "Français", then press **[ENTER]**.



OR



- 4 Press **[SETUP]** to exit.

SETUP



✓ Channel Selection

Select channels by pressing [CH ▲/▼] or [the Number buttons].

- To select the memorized channels, use [CH ▲/▼] or [the Number buttons].
- To select the non-memorized channels, use [the Number buttons].

To Use [the Number buttons]

TV

- When selecting analog channel 12



DTV

- When selecting digital channel 12-1
Be sure to press [-] before entering the minor channel number.



- Press [CH. RECALL] to return to the previously viewed channel.

About digital TV broadcasting:

With its high definition broadcast, digital broadcasting far surpasses analog broadcasting in both its picture and sound quality.

What is the minor channel?

By using high compression technology, digital broadcasting offers a service that enables multiple signals to send simultaneously.

Therefore, you can select more than one program per major channel since digital broadcasting technology distinguishes between multiple channels broadcast by a single network.

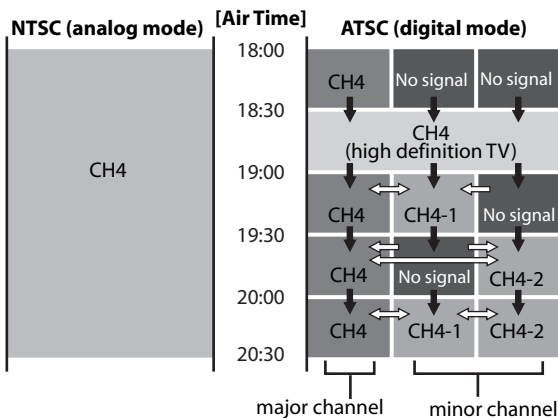

➡ : change automatically

⇔ : change manually by using [CH ▲/▼]

Note:

- "No Signal" will appear on the TV screen after the minor channel broadcast is over.

✓ Volume Adjustment

This section describes how to adjust the volume. The mute function, which turns the sound off and on, is also described.

Use [VOL. ▲/▼] to adjust the audio volume.



- The volume bar will be displayed at the bottom of the TV screen when adjusting the volume.
- The volume bar display will automatically disappear in a few seconds.

Press [MUTE] to turn off and on the sound.



- "Mute" is displayed on the TV screen for a few seconds.

Press [MUTE] again or [VOL. ▲/▼] to recover the original volume.

✓ Sleep Timer

The sleep timer can be set to automatically turn off the unit after an incremental period of time.

- 1 Press [SLEEP] to set the sleep timer.

SLEEP



- Sleep timer display appears on the TV screen.

- 2 Press [SLEEP] repeatedly to change the amount of time until shut off.

SLEEP



- You can set your unit to turn off after a set period of time (from 30 to 120 minutes).
- Each press of [SLEEP] will increase the time by 30 minutes.
- After set up, the sleep timer display can be called up for checking by pressing [SLEEP].

To Cancel the Sleep Timer

Press [SLEEP] repeatedly until "Sleep Off" is displayed on the TV screen.

Note:

- The sleep timer setting display will automatically disappear in a few seconds.
- When you disconnect the unit from the AC outlet or when a power failure occurs, the sleep timer setting will be canceled.

✓ Still Mode

You can freeze the image shown on the TV screen.

Press **[STILL]** to pause the image shown on the screen.



- The sound output will not be paused.
- If no signal is detected or protected signal is received during still mode, the image remains paused and the sound output will be muted.
- The still function will be released after 5 minutes.

To cancel still mode, press any button except **[POWER]**.

✓ Switching Audio Mode

This section describes how to switch the audio language.

TV

- 1 Press **[AUDIO]** to display the currently selected audio mode. While receiving an MTS broadcast, press repeatedly to cycle through the available audio channel.



When all audio are available



When stereo and monaural audio are available



When SAP and monaural audio are available



When only monaural audio is available



- STEREO** : Outputs stereo-audio
SAP : Outputs second audio program
MONO : Outputs mono-audio

- The information display will automatically disappear in a few seconds.

DTV

- 1 Press **[AUDIO]** to display the currently selected language and the number of available languages.



- 2 Press **[AUDIO]** repeatedly to cycle through the available audio languages.



- Available languages differ depending on the broadcast. "Other" is displayed when the audio language cannot be acquired, or the acquired languages are other than English, Spanish or French.
- The information display will automatically disappear in a few seconds.

Note:

- Pressing **[AUDIO]** does not control external audio devices.

✓ Switching Each Mode

You can easily switch with the remote control to the DTV (ATSC) and TV (NTSC) or to access external devices when they are connected to the unit.

Press **[INPUT SELECT]** or **[CH ▲]** repeatedly to cycle through the input modes.

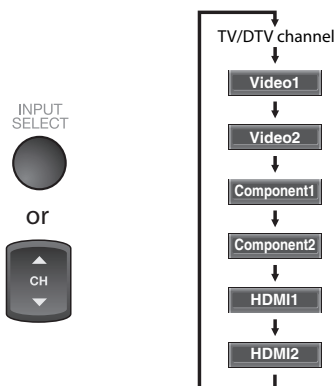

- Pressing **[CH ▼]** reverses the direction of the mode.
- To use the video or S-video input jack of VIDEO1 on the unit, select "Video1".
- To use the video or S-video input jack of VIDEO2 on the unit, select "Video2".
- To use the component video input jacks of COMPONENT1 on the unit, select "Component1".
- To use the component video input jacks of COMPONENT2 on the unit, select "Component2".
- To use the HDMI1 input jack on the unit, select "HDMI1".
- To use the HDMI2 input jack on the unit, select "HDMI2".

✓ Screen Information

You can display the currently selected channel or other information such as the audio mode on the TV screen.

TV

In the analog mode, the current channel number and the audio mode are displayed.

Press **[INFO]**.



- The current channel number, audio mode, type of resolutions for video signal, TV aspect ratio, CC and TV rating are displayed at the top-right corner of the TV screen.

To clear the display, press **[INFO]** again.

You can also press **[BACK]**.

DTV

In the digital mode, the detailed broadcasting information for the current channel such as program title, program guides are displayed.

Press **[INFO]** to display the details of the currently selected program.



[Broadcasting Information]

- The following information is displayed.
 - program title
 - broadcast station
 - program guide
(The program guide added to broadcasting information is displayed. Maximum display of 4 lines.)
 - channel number
 - audio language
(Refer to "Switching Audio Mode" on page 17.)
 - effective scanning lines and scan mode
 - program format
 - program aspect ratio
 - program rating
 - CC (not available if CC is set to "Off")

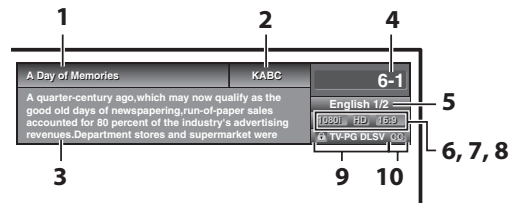

Note:

- When the program guide consists of more than 4 lines, use **[Cursor ▲/▼]** to scroll.
- "No description provided" is displayed when the program guide is not provided.
- While the program guide is displayed, the closed caption function is interrupted.
- In external input mode, the following screen is displayed; e.g.) When an external device is connected to VIDEO1 input jack.



- The information display will automatically disappear in 1 minute.

☑ TV Screen Display Mode

4 types of display modes can be selected when the broadcasting station is sending 4:3 or 16:9 video signal.

Press **[SCREEN MODE]** repeatedly to switch the TV aspect ratio.



For 4:3 video signal

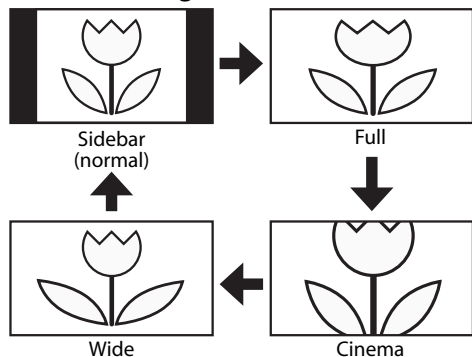

[Sidebar]

Display a 4:3 picture at its original size. Sidebars appear on both edges of the screen.

[Full]

Display a 4:3 picture at a 16:9 size; the picture is stretched horizontally to fill the screen.

[Cinema]

Display a 4:3 picture at a 16:9 size; the picture is stretched horizontally and vertically to fill the screen. This crops out the top and bottom of the picture.

[Wide]

Display the picture with its center at the original size and the edges stretched horizontally.

For 16:9 video signal

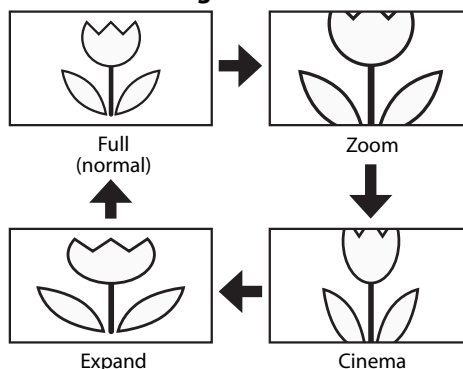

[Full]

Display a 16:9 picture at its original size.

[Zoom]

Display a 16:9 picture at its maximum size without changing its horizontal and vertical ratio.

[Cinema]

Display a vertically stretched picture.

[Expand]

Display a horizontally stretched picture.

Note:

- You may not switch the display mode depending on the program.

☑ Channel List

The channel list function lets you remove undesired channels from the channel registration list.

1 Press **[SETUP]** to display the main menu.



2 Use **[Cursor ▲/▼]** to select "CHANNEL", then press **[ENTER]**.

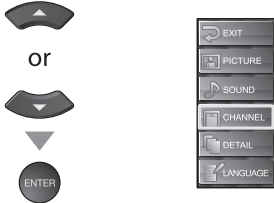

3 Use **[Cursor ▲/▼]** to select "Channel List", then press **[ENTER]**.



4 Use **[Cursor ▲/▼]** to select the channel you want to remove, then press **[ENTER]**.



- The channel display for the removed channel darkens. You will not be able to select the channel again using **[CH ▲/▼]**.
- To reactivate a removed channel, highlight it using **[Cursor ▲/▼]** and press **[ENTER]**. The channel display lightens.
- When you remove a major channel, its minor channels are removed as well.

Note:

- The channel with the "DTV" indicated on the display is ATSC. Otherwise the channel is NTSC.

5 Press **[SETUP]** to exit.



☑ Manual Register

The manual register function lets you add the channels that were not added by the auto channel scan due to the reception condition at the initial setting.

1 Press **[SETUP]** to display the main menu.



2 Use **[Cursor ▲/▼]** to select "CHANNEL", then press **[ENTER]**.

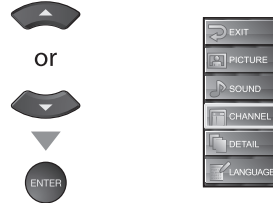

3 Use **[Cursor ▲/▼]** to select "Manual Register", then press **[ENTER]**.



4 Use **[the Number buttons]** to enter the number of the channel you want to add, then press **[ENTER]**.

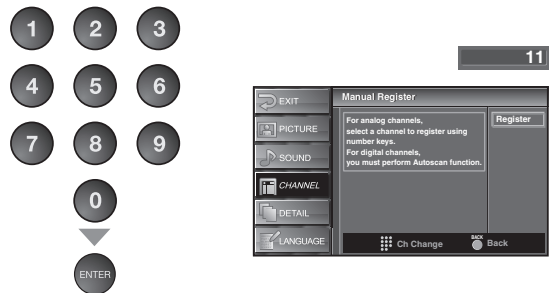

5 Press **[SETUP]** to exit.



Note:

- If set up completes successfully, "Registered to the Channel List" is displayed.
- If external input is used, it is not possible to register the channel and "Unavailable" will be displayed on the TV screen.

✓ Antenna Confirmation

This function lets you check the signal strength of each channel.

- 1 Press **[SETUP]** to display the main menu.



- 2 Use **[Cursor ▲/▼]** to select "CHANNEL", then press **[ENTER]**.



- 3 Use **[Cursor ▲/▼]** to select "Antenna", then press **[ENTER]**.



- 4 Use **[the Number buttons]** or **[CH ▲/▼]** to select the channel for which you want to check the signal strength.

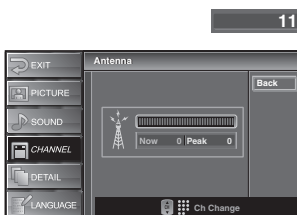
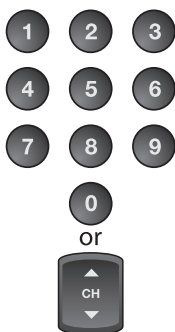

- If the channel is set to external input, you cannot confirm the antenna condition.

Video1

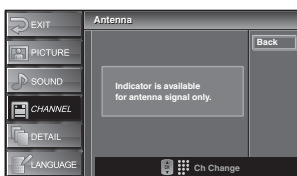

- 5 Press **[SETUP]** to exit.



Picture Adjustment

You can adjust brightness, contrast, color, tint and sharpness.

1 Press **[SETUP]** to display the main menu.



2 Use **[Cursor ▲/▼]** to select "PICTURE", then press **[ENTER]**.



or



3 Use **[Cursor ▲/▼]** to select the item you want to adjust, then press **[ENTER]**.



or

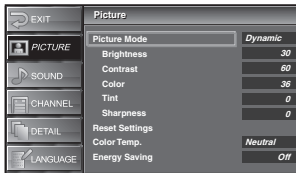

4 Adjust the picture quality.

Picture Mode

Use **[Cursor ▲/▼]** to select the desired setting, then press **[ENTER]**. (Standard, Dynamic, Movie and News)



or

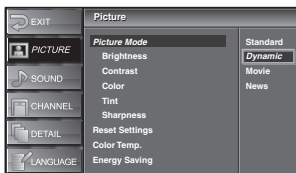

Brightness, Contrast, Color, Tint, Sharpness

Use **[Cursor ◀/▶]** to adjust.



	Cursor ◀	Cursor ▶
Brightness 	to decrease brightness	to increase brightness
Contrast 	to decrease contrast	to increase contrast
Color 	to decrease color	to brighten color
Tint 	to add red	to add green
Sharpness 	to make soft	to make clear

Reset Settings

Use **[Cursor ▲/▼]** to select "Reset", then press **[ENTER]** to restore the "Picture Mode" setting to default.



or



Color Temp.

Use **[Cursor ▲/▼]** to select the desired setting, then press **[ENTER]**. (Cool, Neutral and Warm)



or

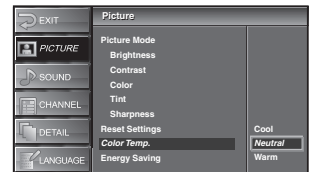

Energy Saving

Use **[Cursor ◀/▶]** to adjust the brightness of the backlight.



:To brighten

or



:To darken



Note:

- To cancel picture adjustment, press **[SETUP]**.

5 Press **[SETUP]** to exit.



✓ Sound Adjustment

You can adjust treble, bass and surround.

1 Press **[SETUP]** to display the main menu.



2 Use **[Cursor ▲/▼]** to select "SOUND", then press **[ENTER]**.



or



or



3 Use **[Cursor ▲/▼]** to select the sound type you want to adjust, then press **[ENTER]**.



or



or

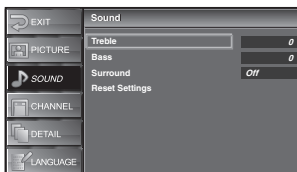

4 Adjust the sound setting.

Treble, Bass

Use **[Cursor ◀/▶]** to adjust.



	Cursor ◀	Cursor ▶
Treble 	to decrease higher-pitched sounds	to increase higher-pitched sounds
Bass 	to decrease lower-pitched sounds	to increase lower-pitched sounds

Surround

Use **[Cursor ▲/▼]** to turn on or off the surround function, then press **[ENTER]**.



or



ENTER

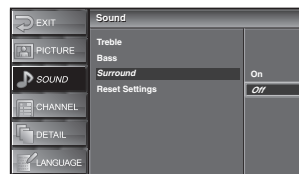

Reset Settings

Use **[Cursor ▲/▼]** to select "Reset", then press **[ENTER]** to restore the sound settings to default.



or



ENTER

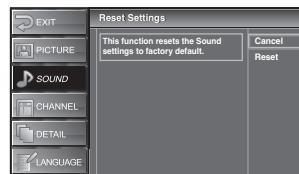

Note:

- To cancel sound adjustment, press **[SETUP]**.

5 Press **[SETUP]** to exit.

SETUP



✓ Closed Caption

You can view closed captioning (cc) for TV programs, movies and news. Closed caption refer to text of dialogue or descriptions displayed on-screen for the hearing impaired.

1 Press **[SETUP]** to display the main menu.



2 Use **[Cursor ▲/▼]** to select "DETAIL", then press **[ENTER]**.



3 Use **[Cursor ▲/▼]** to select "Closed Caption", then press **[ENTER]**.

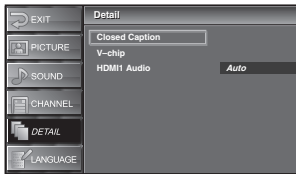

4 Use **[Cursor ▲/▼]** to select "Conventional CC", then press **[ENTER]**.

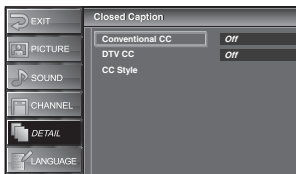

5 Use **[Cursor ▲/▼]** to select the desired closed caption, then press **[ENTER]**.

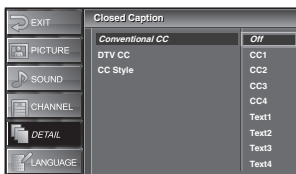

[Caption Mode]

CC1 and Text1;

are the primary caption and text services.

The captioning or text is displayed in the same language as the program's dialogue (up to 4 lines of script on the TV screen, where it does not obstruct relevant parts of the picture).

CC3 and Text3;

serve as the preferred data channels.

The captioning or text is often a secondary language.

CC2, CC4, Text2 and Text4;

are rarely available and broadcasters use them only in special conditions, such as when "CC1" and "CC3" or "Text1" and "Text3" are not available.

- There are 3 display modes according to programs:

Paint-on mode:

Displays input characters on the TV screen immediately.

Pop-on mode:

Once characters are stored in memory, they are displayed all at once.

Roll-up mode:

Displays the characters continuously by scrolling (max. 4 lines).

6 Press **[SETUP]** to exit.



Note:

- To show the closed caption on your TV screen, broadcast signal must contain the closed caption data.
- Not all TV programs and commercials have the closed caption or all types of the closed caption.
- Captions and texts may not match the TV voice exactly.
- Changing channels may delay the closed caption for a few seconds.
- Adjusting or muting the volume may delay the closed caption for a few seconds.
- Abbreviations, symbols and other grammatical shortcuts may be used in order to keep pace with the on-screen action. This is not a problem with the unit.
- The caption or text characters will not be displayed while the main menu or functions display is shown.
- If a black box appears on the TV screen, this means that the closed caption is set to the text mode. To clear the box, select "CC1", "CC2", "CC3", "CC4" or "Off".
- If the unit receives poor quality television signals, the captions may contain errors, or there might be no captions at all. Some possible causes of poor quality signals are:
 - Automobile ignition noise
 - Electric motor noise
 - Weak signal reception
 - Multiplex signal reception (ghosts or screen flutter)
- The unit retains the closed caption setting if the power fails.
- Closed caption will not be displayed when you are using an HDMI connection.
- When the unit receives a special effects playback signal (i.e., Search, Slow and Still) from a VCR's video output channel (CH3 or CH4), the unit may not display the correct caption or text.

✔ DTV Closed Caption

DTV

In addition to the basic closed caption described on page 24, DTV has its own closed caption called DTV CC. Use this menu to change the settings for DTV CC.

- 1 Press **[SETUP]** to display the main menu.



- 2 Use **[Cursor ▲/▼]** to select "DETAIL", then press **[ENTER]**.

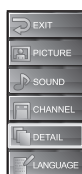

- 3 Use **[Cursor ▲/▼]** to select "Closed Caption", then press **[ENTER]**.

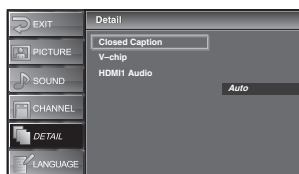

- 4 Use **[Cursor ▲/▼]** to select "DTV CC", then press **[ENTER]**.

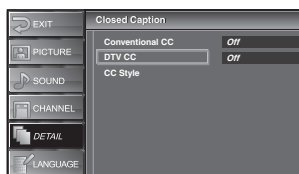

- 5 Use **[Cursor ▲/▼]** to select the desired DTV closed caption, then press **[ENTER]**.



DTV CC	Off	Select if you do not want DTV CC. This is the default.
	Service1~6	Select one of these before changing any other item in "Closed Caption" menu. Choose "Service1" under normal circumstances.

- 6 Press **[SETUP]** to exit.



Note:

- "DTV CC" that you can switch differs depending on the broadcast description.

☑ CC Style

You can change the style of CC such as font, color or size, etc.

1 Press **[SETUP]** to display the main menu.



2 Use **[Cursor ▲/▼]** to select "DETAIL", then press **[ENTER]**.

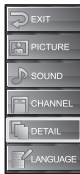

3 Use **[Cursor ▲/▼]** to select "Closed Caption", then press **[ENTER]**.

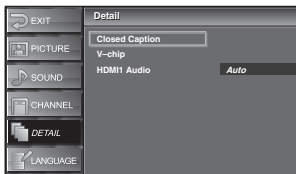

4 Use **[Cursor ▲/▼]** to select "CC Style", then press **[ENTER]**.

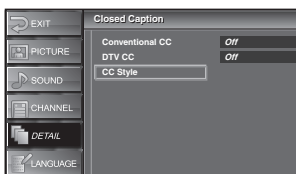

5 Use **[Cursor ▲/▼]** to select "User Setting", then press **[ENTER]**.

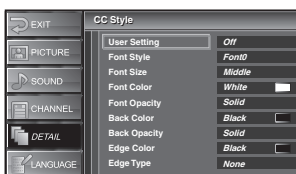

6 Use **[Cursor ▲/▼]** to select "On", then press **[ENTER]**.



7 Use **[Cursor ▲/▼]** to select an item, then press **[ENTER]**. Then use **[Cursor ▲/▼]** to select the desired setting and press **[ENTER]**.

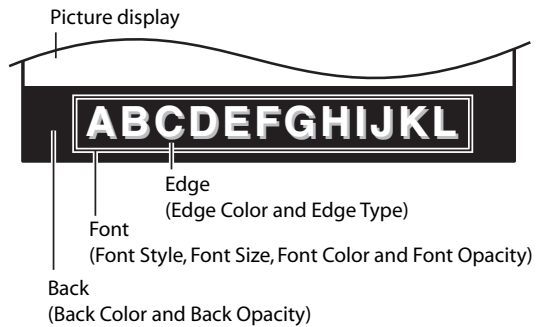

• The setting description for each item is shown below.

[Font Style]

Closed Captioning font style can be changed as below.

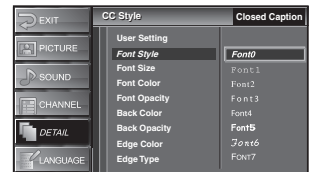

[Font Size]

Font size of the displayed caption can be switched as below.

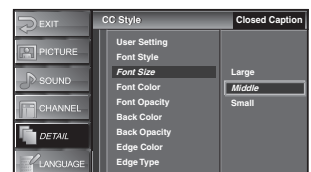

[Font Color]

Font color of the displayed caption can be switched as below.

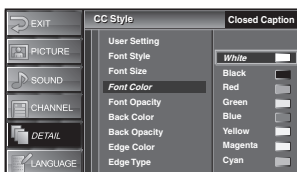
**[Edge Type]**

Edge type of the displayed caption can be switched as below.

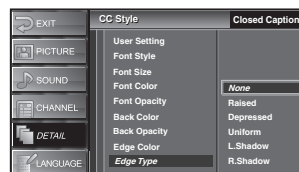
**[Font Opacity]**

Font opacity of the displayed caption can be switched as below.

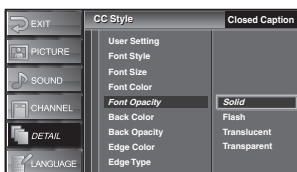

8 Press **[SETUP]** to exit.

SETUP

**[Back Color]**

Background color of the displayed caption can be switched as below.

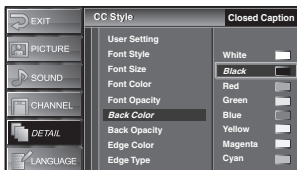
**[Back Opacity]**

Background opacity of the displayed caption can be switched as below.

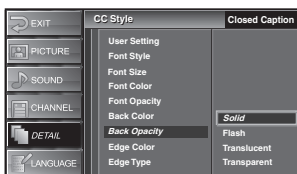
**[Edge Color]**

Edge color of the displayed caption can be switched as below.

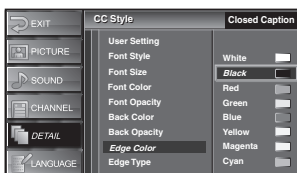

✓ V-chip

V-chip reads the ratings for programs, then denies access to the programs which exceed the rating level you set. With this function, you can block certain programming inappropriate for children.

1 Press **[SETUP]** to display the main menu.



2 Use **[Cursor ▲/▼]** to select "DETAIL", then press **[ENTER]**.



or



3 Use **[Cursor ▲/▼]** to select "V-chip", then press **[ENTER]**.



or

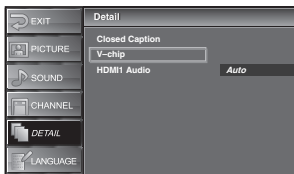

4 Use **[the Number buttons]** to enter the 4-digit numbers for your password.

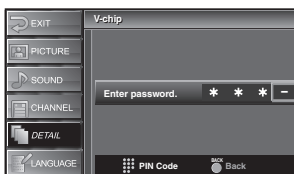
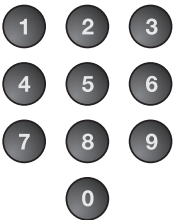

- When you have not set up your password, enter 0000.
- When the password is correct, the "V-chip" menu is displayed.

See the following description for setting each item.

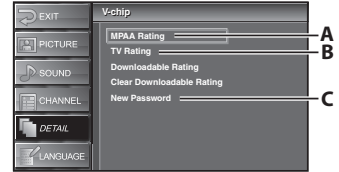

A... "A. MPAA Rating" → page 29

B... "B. TV Rating" → page 29

C... "C. New Password" → page 30

Note:

- When you select a rating and set it to "Block", the higher ratings will be blocked automatically. The lower ratings will be available for viewing.
- When you set the highest rating to "View", all ratings turn to "View" automatically.
- To block any inappropriate programming, set your limits in "MPAA Rating", "TV Rating" and "Downloadable Rating".
- The V-chip setting will be retained after a power failure (except the access code reverts to 0000).
- If the rating is blocked, will appear.
- "Downloadable Rating" will be available when the unit receives a digital broadcast using the new rating system.
- If the broadcasting signal does not have the downloadable rating information, "Downloadable Rating is currently not available." will appear. This message will also appear when you try to access "Downloadable Rating" after you have cleared the downloadable rating information, and the new information has not been downloaded since.
- To clear the downloadable rating information and its setting, select "Clear Downloadable Rating".

A. MPAA Rating

MPAA Rating is the rating system created by MPAA (Motion Picture Association of America).

- 5 Use [Cursor ▲/▼] to select "MPAA Rating", then press [ENTER].



- 6 Use [Cursor ▲/▼] to select the desired rating, then press [ENTER] repeatedly to switch between "View" and "Block".



Rating	Category
X	Mature audience only
NC-17	No one under 17 admitted
R	Restricted; under 17 requires accompanying parent or adult guardian
PG-13	Unsuitable for children under 13
PG	Parental guidance suggested
G	General audience
NR	No rating

- 7 Press [SETUP] to exit.



Note:

- Changing the category to "Block" or "View" automatically changes all its sub ratings to the same ("Block" or "View").

B. TV Rating

- 5 Use [Cursor ▲/▼] to select "TV Rating", then press [ENTER].

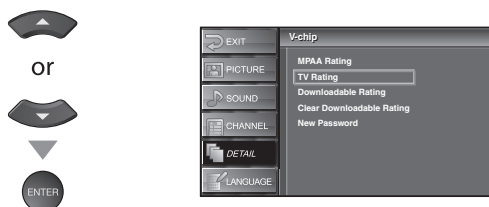

- 6 Use [Cursor ▲/▼/◀/▶] to select the desired rating, then press [ENTER] repeatedly to switch between "View" and "Block".

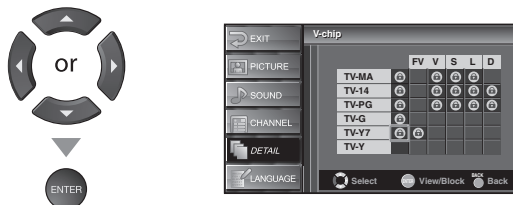

- 7 Press [SETUP] to exit.



[To Set the Sub Ratings]

As for TV-MA, TV-14, TV-PG, or TV-Y7, you can further set the sub ratings to block specific elements of programming. To set the sub ratings, follow the step below.

Use [Cursor ▲/▼/◀/▶] to select the desired rating, then press [ENTER] repeatedly to switch between "View" and "Block".

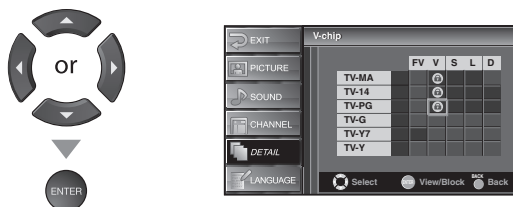

C. New Password

Although the default code "0000" is supplied with the unit, you can set your own password.

Rating	Category	
TV-MA	Mature audience only	higher  lower
TV-14	Unsuitable for children under 14	
TV-PG	Parental guidance suggested	
TV-G	General audience	
TV-Y7	Appropriate for all children 7 and older	
TV-Y	Appropriate for all children	lower

Sub Rating	Category	Rating
FV	Fantasy Violence	TV-Y7
V	Violence	TV-PG
S	Sexual Situation	TV-14
L	Coarse Language	TV-MA
D	Suggestive Dialogue	TV-PG, TV-14

Note:

- Blocked sub rating will appear beside the main rating category in "TV Rating" menu.
- You cannot block a sub rating (D, L, S or V) if the main rating is set to "View".
- Changing the category to "Block" or "View" automatically changes all its sub ratings to the same ("Block" or "View").

5 Use [Cursor ▲/▼] to select "New Password", then press [ENTER].

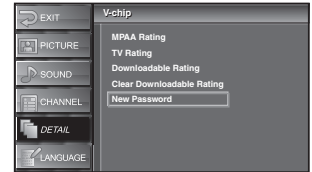

6 Press [the Number buttons] to enter the new 4-digit password.

- Enter password again in "Confirm password:" entry field.

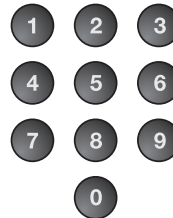

7 Press [SETUP] to exit.



Note:

- Make sure new password and confirm password must be exactly the same. If they are different, the space is cleared for reentering.
- Your password will be erased and return to the default (0000) when a power failure occurs. If you forget the password, unplug the power cord for 10 seconds to restore the password to 0000.

✓ HDMI Audio

You can set the method of sound input for the HDMI1 input jack.

- 1 Press **[SETUP]** to display the main menu.



- 2 Use **[Cursor ▲/▼]** to select "DETAIL", then press **[ENTER]**.



- 3 Use **[Cursor ▲/▼]** to select "HDMI1 Audio", then press **[ENTER]**.

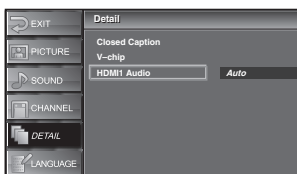

- 4 Use **[Cursor ▲/▼]** to select the desired sound input, then press **[ENTER]**.

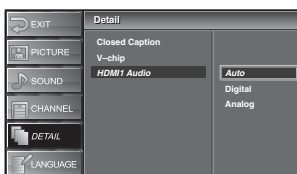

HDMI1 Audio	Auto	Select if you have connected both digital device to the HDMI1 input jack and analog device to the audio sources. Digital audio input signal will have priority.
	Digital	Select if you have connected a digital device to the HDMI1 input jack for digital audio input signal.
	Analog	Select if you have connected an analog device to the analog audio jacks for analog audio input signal.

- 5 Press **[SETUP]** to exit.



✓ Troubleshooting Guide

If the unit does not perform properly when operated as instructed in this owner's manual, check the following chart once before calling for service.

Symptom	Remedy
No power	<ul style="list-style-type: none"> • Be sure the power cord is plugged in. • If a power failure occurs, unplug the power cord for 30 minutes to allow the unit to reset itself.
No picture or sound	<ul style="list-style-type: none"> • Check if the power is on. • Check the outlet connection. • Check the antenna or cable connection to the main unit. • When the outside antenna is used, check the wire condition and connection. • View other TV channels. The problem might be limited to the broadcasting station. • Turn off the power and wait for about 1 minute, then turn it on again.
No color	<ul style="list-style-type: none"> • Check the antenna or cable connection to the main unit. • When the outside antenna is used, check the wire condition and connection. • View other TV channels. The problem might be limited to the broadcasting station. • Adjust the "Color" in the main menu.
Sound OK, picture poor	<ul style="list-style-type: none"> • Check the antenna or cable connection to the main unit. • When the outside antenna is used, check the wire condition and connection. • Electrical interference from nearby appliances may affect picture quality. • Adjust "Contrast" and "Brightness" in the main menu. • View other TV channels. The problem might be limited to the broadcasting station.
Picture distorted	<ul style="list-style-type: none"> • When the outside antenna is used, check the wire condition and connection. • View other TV channels. The problem might be limited to the broadcasting station.
Weak picture	<ul style="list-style-type: none"> • Check the antenna or cable connection to the main unit. • When the outside antenna is used, check the wire condition and connection. • Adjust "Contrast" and "Brightness" in the main menu. • View other TV channels. The problem might be limited to the broadcasting station.
Lines or streaks in picture	<ul style="list-style-type: none"> • When the outside antenna is used, check the wire condition and connection. • Electrical interference from nearby appliances may affect picture quality. • View other TV channels. The problem might be limited to the broadcasting station.
Picture blurred	<ul style="list-style-type: none"> • When the outside antenna is used, check the wire condition and connection. • View other TV channels. The problem might be limited to the broadcasting station.
Ghosts in picture	<ul style="list-style-type: none"> • Check the antenna or cable connection to the main unit. • When the outside antenna is used, check the wire condition and connection. • Electrical interference from nearby appliances may affect picture quality. • View other TV channels. The problem might be limited to the broadcasting station.
Bars on TV screen	<ul style="list-style-type: none"> • When the outside antenna is used, check the wire condition and connection. • Electrical interference from nearby appliances may affect picture quality.
Picture rolls vertically	<ul style="list-style-type: none"> • When the outside antenna is used, check the wire condition and connection. • Electrical interference from nearby appliances may affect picture quality. • View other TV channels. The problem might be limited to the broadcasting station.
Different color marks on TV screen	<ul style="list-style-type: none"> • Move the unit away from nearby electric appliances. Turn off the power and wait 30 minutes before turning it back on. • View other TV channels. The problem might be limited to the broadcasting station.
Poor reception on some channels	<ul style="list-style-type: none"> • Check the antenna or cable connection to the main unit. • When the outside antenna is used, check the wire condition and connection. • Electrical interference from nearby appliances may affect picture quality. • View other TV channels. The problem might be limited to the broadcasting station.
Picture OK, sound poor	<ul style="list-style-type: none"> • View other TV channels. The problem might be limited to the broadcasting station.
No reception of digital signals	<ul style="list-style-type: none"> • Make sure auto channel scan has been completed. (Refer to "Auto Channel Scan" on page 14.) Auto channel scan must be completed when you set up the unit for the first time or move it to a location where previously unavailable channels are broadcast. • The selected channel may not be broadcasting. • When auto channel scan is interrupted and not completed, some channels will not be received. Make sure to complete. (Refer to "Auto Channel Scan" on page 14.)

Symptom	Remedy
The entered channel number changes automatically	<ul style="list-style-type: none"> Many digital channels have alternate channel numbers. The unit changes the numbers automatically to the ones signifying the broadcasting stations. These are the numbers used for analog broadcasts.
Remote control does not work	<ul style="list-style-type: none"> Check the antenna or cable connection to the main unit. Check the batteries of the remote control. Check if there is an obstacle between the infrared sensor window and the remote control. Test the signal output. If OK, then possible infrared sensor trouble. (Refer to "IR Signal Check" on page 34.) Aim the remote control directly at the infrared sensor window on the front of the unit. Reduce the distance to the unit. Re-insert the batteries with their polarities (+/- signs) as indicated. When there is an infrared-equipped device such as PC near this unit, it may interrupt the remote control signal of this unit. Move the infrared-equipped device away from this unit, change the angle of the infrared sensor or turn off the infrared communication function.
Problems with Closed Caption Feature	
Misspelled captions are displayed.	<ul style="list-style-type: none"> Closed captioning production companies may broadcast programs without correcting the misspelling in a live broadcast.
Captions are not entirely displayed, or captions are delayed behind the dialogue.	<ul style="list-style-type: none"> Captions that are delayed a few seconds behind the actual dialogue are common for live broadcasts. Most captioning production companies can display a dialogue to a maximum of 220 words per minute. If a dialogue exceeds that rate, selective editing is used to insure that the captions remain up-to-date with the current TV screen dialogue.
Captions are displayed as a white box. No caption is displayed in the closed caption-supported program.	<ul style="list-style-type: none"> Interference from buildings or weather conditions may cause captioning to be incomplete. Broadcasting station may shorten the program to insert advertisement. The closed caption decoder cannot read the information of the shortened program.
No caption is displayed when playing the videotape containing captions.	<ul style="list-style-type: none"> The videotape may be illegally copied, or the caption signal might not have been read during copying.
Black box is displayed in the TV screen.	<ul style="list-style-type: none"> The text mode is selected for caption. Select "CC1", "CC2", "CC3", "CC4" or "Off".

Note:

- The LCD panel is manufactured to provide many years of useful life. Occasionally a few non active pixels may appear as a fixed point of blue, green or red. This is not to be considered a defect in the LCD screen.
- Some functions are not available in specific modes, but this is not a malfunction. Read the description in this owner's manual for more details on correct operations.

✓ Glossary

ATSC

Acronym that stands for Advanced Television Systems Committee and the name of the digital broadcasting standards.

Aspect Ratio

The width of a TV screen relative to its height. Conventional TVs are 4:3 (in other words, the TV screen is almost square); widescreen models are 16:9 (the TV screen is almost twice as wide as its height).

Component Video

This is a video signal format that conveys each of 3 principal colors of light (red, blue and green) through different signal lines. This allows the viewers to experience picture colors as original as it is. There are several signal formats, including Y / Pb / Pr and Y / Cb / Cr.

Dolby Digital

The system developed by Dolby Laboratories to compress digital sound. It offers stereo sound (2ch) or multi-channel audio.

HDMI (high-definition multimedia interface)

Interface that supports all uncompressed, digital audio/video formats including set-top box, DVD player or digital television, over a single cable.

HDTV (high definition TV)

Ultimate digital format that produces high resolution and high picture quality.

NTSC

Acronym that stands for National Television Systems Committee and the name of the current analog broadcasting standards.

Password

A stored 4-digit number that allows access to parental control features.

SAP (secondary audio program)

Second-audio channel delivered separately from main-audio channel. This audio channel is used as an alternate in bilingual broadcasting.

SDTV (standard definition TV)

Standard digital format that is similar to the NTSC picture quality.

S-video

Offers higher quality images by delivering each signal, color (c) and luminance (y) independently of each other through separate cables.

✓ Maintenance

Cabinet Cleaning

- Wipe the front panel and other exterior surfaces of the unit with a soft cloth immersed in lukewarm water and wrung dry.
- Never use a solvent or alcohol. Do not spray insecticide liquid near the unit. Such chemicals may cause damage and discoloration to the exposed surfaces.

Panel Cleaning

Wipe the panel of the unit with a soft cloth. Before cleaning the panel, disconnect the power cord.

Servicing

Should your unit become inoperative, do not try to correct the problem yourself. There are no user serviceable parts inside. Turn off the unit, unplug the power cord and call our toll free customer support line found on the cover of this manual to locate an authorized service center.

IR Signal Check

If the remote control is not working properly, you can use an AM radio or digital camera (including a cellular phone with built-in camera) to see if it is sending out an infrared signal.

• With an AM radio:

Tune the AM radio station to a non-broadcasting frequency. Point the remote control towards it, push any button and listen. If the sound from the radio flutters, it is receiving the remote control's infrared signal.

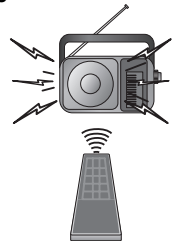

• With a digital camera

(including built-in cell phone cameras):

Point a digital camera towards the remote control. Push any button on the remote control and look through the digital camera. If the infrared light appears through the camera, the remote control is working.



✓ Cable Channel Designations

If you subscribe to cable TV, the channels are displayed as 1-135. Cable companies often designate channels with letters or letter-number combinations. Please check with your local cable company. The following is a chart of common cable channel designations.

CATV channel	5A	2	3	4	5	6	7	8	9	10	11	12	13	A	B	C	D	E	F	G	H
TV Display	1	2	3	4	5	6	7	8	9	10	11	12	13	14	15	16	17	18	19	20	21
CATV channel	I	J	K	L	M	N	O	P	Q	R	S	T	U	V	W	W+1	W+2	W+3	W+4	W+5	W+6
TV Display	22	23	24	25	26	27	28	29	30	31	32	33	34	35	36	37	38	39	40	41	42
CATV channel	W+7	W+8	W+9	W+10	W+11	W+12	W+13	W+14	W+15	W+16	W+17	W+18	W+19	W+20	W+21	W+22	W+23	W+24	W+25	W+26	W+27
TV Display	43	44	45	46	47	48	49	50	51	52	53	54	55	56	57	58	59	60	61	62	63
CATV channel	W+28	W+29	W+30	W+31	W+32	W+33	W+34	W+35	W+36	W+37	W+38	W+39	W+40	W+41	W+42	W+43	W+44	W+45	W+46	W+47	W+48
TV Display	64	65	66	67	68	69	70	71	72	73	74	75	76	77	78	79	80	81	82	83	84
CATV channel	W+49	W+50	W+51	W+52	W+53	W+54	W+55	W+56	W+57	W+58	A-5	A-4	A-3	A-2	A-1	W+59	W+60	W+61	W+62	W+63	W+64
TV Display	85	86	87	88	89	90	91	92	93	94	95	96	97	98	99	100	101	102	103	104	105
CATV channel	W+65	W+66	W+67	W+68	W+69	W+70	W+71	W+72	W+73	W+74	W+75	W+76	W+77	W+78	W+79	W+80	W+81	W+82	W+83	W+84	W+85
TV Display	106	107	108	109	110	111	112	113	114	115	116	117	118	119	120	121	122	123	124	125	126
CATV channel	W+86	W+87	W+88	W+89	W+90	W+91	W+92	W+93	W+94												
TV Display	127	128	129	130	131	132	133	134	135												

✓ General Specifications

TV format: ATSC / NTSC-M TV standard

Closed caption system:

\$15.122/FCC (digital CC) \$15.119/FCC (analog CC)

Channel coverage (ATSC/NTSC):

Terrestrial VHF: 2~13 **UHF:** 14~69

CATV 2~13, A~W, W+1~W+94 (analog W+1~W+84),
A-5~A-1, 5A

Tuning system: Channel frequency synthesized tuning system

Channel access: Direct access keyboard,

Programmable scan, and up/down

✓ Electrical Specification

Sound output: 10W, 8Ω x 2

✓ Other Specifications

Terminals:

Antenna input: VHF/UHF/CATV 75Ω unbalanced (F-type)

S-video input: Mini DIN 4-pin jack x 2 **Y:** 1Vp-p (75Ω)

C: 286mVp-p (75Ω)

Video input: RCA jack x 2 **1Vp-p (75Ω)**

Audio input: RCA jack (L/R) x 10 **2V rms**

Component video input:

RCA jack x 6 **Y:** 1Vp-p (75Ω)

Pb: 700mVp-p (75Ω)

Pr: 700mVp-p (75Ω)

HDMI input: HDMI 19pin x 2

Coaxial digital audio output:

RCA jack x 1 **500mVp-p (75Ω)**

Analog audio output:

RCA jack x 2

Remote control: Digital encoded infrared light system

Operating temperature:

41°F (5°C) to 104°F (40°C)

Power requirements:

120V~ AC +/- 10%, 60Hz +/- 0.5%

Power consumption (maximum):

240W

LCD:

42 inches full HD panel

Dimensions:

<Without stand>

H: 27.5 inches (698mm)

W: 41.2 inches (1046mm)

D: 4.8 inches (120mm)

<With stand>

H: 29.6 inches (750mm)

W: 41.2 inches (1046mm)

D: 13.6 inches (345mm)

Weight:

50.7 lbs. (23.0kg)

- Designs and specifications are subject to change without notice and without our legal obligation.
- If there is a discrepancy between languages, the default language will be English.



LIMITED WARRANTY

FUNAI CORP. will repair this product, free of charge in the USA in the event of defect in materials or workmanship as follows:

DURATION:

PARTS: FUNAI CORP. will provide parts to replace defective parts without charge for one (1) year from the date of original retail purchase. Certain parts and LCD image burn-in are excluded from this warranty.

LABOR: FUNAI CORP. will provide the labor without charge for a period of ninety (90) days from the date of original retail purchase.

LIMITS AND EXCLUSIONS:

THIS WARRANTY IS EXTENDED ONLY TO THE ORIGINAL RETAIL PURCHASER. A PURCHASE RECEIPT OR OTHER PROOF OF ORIGINAL RETAIL PURCHASE WILL BE REQUIRED TOGETHER WITH THE PRODUCT TO OBTAIN SERVICE UNDER THIS WARRANTY.

This warranty shall not be extended to any other person or transferee.

This warranty is void and of no effect if any serial numbers on the product are altered, replaced, defaced, missing or if service was attempted by an unauthorized service center. This limited warranty does not apply to any product not purchased and used in the United States.

This warranty only covers failures due to defects in material or workmanship which occur during normal use. It does not cover damage which occurs in shipment, or failures which are caused by repairs, alterations or products not supplied by FUNAI CORP., or damage, which results from accident, misuse, abuse, mishandling, misapplication, alteration, faulty installation, improper maintenance, commercial use such as hotel, rental or office use of this product, or damage which results from fire, flood, lightning or other acts of God.

THIS WARRANTY DOES NOT COVER PACKING MATERIALS, ANY ACCESSORIES (EXCEPT REMOTE CONTROL), ANY COSMETIC PARTS, COMPLETE ASSEMBLY PARTS, DEMO OR FLOOR MODELS.

FUNAI CORP. AND ITS REPRESENTATIVES OR AGENTS SHALL IN NO EVENT BE LIABLE FOR ANY GENERAL, INDIRECT OR CONSEQUENTIAL DAMAGES ARISING OUT OF OR OCCASIONED BY THE USE OF OR THE INABILITY TO USE THIS PRODUCT. THIS WARRANTY IS MADE IN LIEU OF ALL OTHER WARRANTIES, EXPRESS OR IMPLIED, AND OF ALL OTHER LIABILITIES ON THE PART OF FUNAI, ALL OTHER WARRANTIES INCLUDING THE WARRANTY OF MERCHANTABILITY AND FITNESS FOR A PARTICULAR PURPOSE, ARE HEREBY DISCLAIMED BY FUNAI AND ITS REPRESENTATIVES IN THE UNITED STATES.

ALL WARRANTY INSPECTIONS AND REPAIRS MUST BE PERFORMED BY AN AUTHORIZED SERVICE CENTER. THIS WARRANTY IS ONLY VALID WHEN THE UNIT IS CARRIED-IN TO AN AUTHORIZED SERVICE CENTER.

THE PRODUCT MUST BE ACCOMPANIED BY A COPY OF THE ORIGINAL RETAIL PURCHASE RECEIPT. IF NO PROOF OF PURCHASE IS ATTACHED, THE WARRANTY WILL NOT BE HONORED AND REPAIR COSTS WILL BE CHARGED.

IMPORTANT:

THIS LIMITED WARRANTY GIVES YOU SPECIFIC LEGAL RIGHTS. YOU MAY HAVE OTHER RIGHTS THAT VARY FROM STATE TO STATE. IF, AT ANY TIME DURING THE WARRANTY PERIOD, YOU ARE UNABLE TO OBTAIN SATISFACTION WITH THE REPAIR OF THIS PRODUCT, PLEASE CONTACT FUNAI CORP.

ATTENTION:

FUNAI CORP. RESERVES THE RIGHT TO MODIFY ANY DESIGN OF THIS PRODUCT WITHOUT PRIOR NOTICE.

WARRANTY STATEMENT REGARDING NON AUTHORIZED REPAIRS:

To obtain warranty service, you must take the product, or deliver the product freight prepaid, in either its original packaging or packaging affording an equal degree of protection, to any AUTHORIZED SERVICE CENTER. FUNAI CORP. will not reimburse you for any service done by unauthorized service providers without prior written approval.

To locate your nearest AUTHORIZED SERVICE CENTER or for general service inquiries, please contact us at:

FUNAI CORPORATION
Customer Service
Tel : 1-800-256-2487
www.EmersonAudioVideo.com
19900 Van Ness Avenue, Torrance, CA 90501



EMERSON Y EL LOGOTIPO G-CLEF SON MARCAS REGISTRADAS DE EMERSON RADIO CORP., PARSIPPANY, NEW JERSEY, EE.UU.

Televisión Digital con pantalla LCD de 42 pulgadas

Manual del Usuario

LC420EM8

AYUDA?
LLAME AL TELEFONO GRATUITO!
1-800-256-2487
Ó VISITE NUESTRO SITIO WEB EN
www.EmersonAudioVideo.com



**PARA RECIBIR LA SEÑAL DIGITAL/
ANALÓGICA, DEBE CONECTAR LA ANTENA.**



El modelo y el número de serie de esta unidad se pueden encontrar en la caja. Deberá anotar y guardar el modelo y el número de serie para consultarlos, si los necesita, en el futuro.

Número de modelo: _____

Número de serie: _____

✓ Precauciones

ADVERTENCIA: PARA REDUCIR EL RIESGO DE QUE SE PRODUZCA UN INCENDIO O SE RECIBA UNA DESCARGA ELÉCTRICA, NO EXPONGA ESTE APARATO A LA LLUVIA NI A LA HUMEDAD. EL APARATO NO DEBERÁ EXPONERSE A LOS GOTEOS NI A LAS SALPICADURAS, Y ENCIMA DE ÉL NO DEBERÁN PONERSE OBJETOS CON LÍQUIDOS EN SU INTERIOR COMO, POR EJEMPLO, FLOREROS.



CAUTION

RISK OF ELECTRIC SHOCK

DO NOT OPEN



AVISO: PARA REDUCIR EL RIESGO DE SUFRIR UNA DESCARGA ELÉCTRICA NO quite la cubierta (o el panel posterior). En el interior del aparato no hay piezas que deba manipular el usuario. Solicite el servicio de reparaciones al personal de servicio cualificado.



El símbolo del rayo con punta de flecha, en el interior de un triángulo equilátero, tiene la finalidad de avisar al usuario de la presencia de "tensión peligrosa" dentro de la caja del aparato que podría ser de suficiente intensidad como para constituir un riesgo para las personas en caso de que éstas recibiesen una descarga eléctrica.



El signo de exclamación dentro de un triángulo equilátero tiene la finalidad de avisar al usuario de la presencia de instrucciones de utilización y mantenimiento (servicio) en el material impreso que acompaña al aparato.

La marca de aviso está situada en la parte inferior o posterior de la caja.

Instrucciones de Seguridad Importantes

1. Lea estas instrucciones.
2. Guarde estas instrucciones.
3. Haga caso de todas las advertencias.
4. Siga todas las instrucciones.
5. No utilice este aparato cerca del agua.
6. Limpie el aparato con un paño seco.
7. No tape ninguna abertura de ventilación. Haga la instalación siguiendo las instrucciones del fabricante.
8. No instale el aparato cerca de fuentes de calor como, por ejemplo, radiadores, salidas de aire caliente, estufas u otros aparatos (incluyendo amplificadores) que produzcan calor.
9. No anule la función de seguridad de la clavija polarizada o con conexión a tierra. Una clavija polarizada tiene dos patillas, una de las cuales es más ancha que la otra. Una clavija del tipo de conexión a tierra tiene dos patillas y una espiga de conexión a tierra. La patilla más ancha y la espiga se incluyen para su seguridad. Si la clavija suministrada no se puede conectar en su toma de corriente, consulte a un electricista para que le reemplace la toma de corriente obsoleta.
10. Proteja el cable para que nadie lo pise ni sea pellizcado, particularmente en la clavija, receptáculo de conveniencia o punto por donde sale del aparato.
11. Utilice solamente los accesorios especificados por el fabricante.
12. Utilice el aparato sólo con el carrito, soporte, trípode, ménsula o mesa especificado por el fabricante, o vendido con el aparato. Cuando utilice un carrito, tenga cuidado para mover la combinación del carrito/aparato, para evitar causar heridas o que el aparato se caiga.
13. Desenchufe este aparato durante las tormentas eléctricas o cuando no se vaya a utilizar durante mucho tiempo.
14. Solicite todas las reparaciones al personal de servicio cualificado. Las reparaciones serán necesarias cuando el aparato se haya estropeado de cualquier forma como, por ejemplo, cuando el cable o la clavija de alimentación se hayan dañado, cuando se hayan derramado líquidos o hayan caído objetos en el interior del aparato, cuando el aparato haya estado expuesto a la lluvia o a la humedad, cuando no funcione normalmente o cuando se haya caído.



ADVERTENCIA DE LA FCC

Este aparato puede generar o utilizar energía radioeléctrica. Los cambios o las modificaciones que se hagan en este aparato podrán causar interferencias a menos que éstos sean aprobados expresamente en este manual. El usuario podrá perder la autorización que tiene para utilizar este aparato si hace algún cambio o modificación que no haya sido autorizado.

INTERFERENCIA DE RADIO Y TV

Este aparato ha sido probado y ha demostrado cumplir con los límites existentes para los dispositivos digitales de la Clase B, de conformidad con el Apartado 15 de las Normas de la FCC. Este aparato genera, utiliza y puede radiar energía radioeléctrica, y, si no se instala y utiliza de acuerdo con las instrucciones, puede causar interferencias perjudiciales en las comunicaciones por radio. Sin embargo, no existen garantías de que no se produzcan interferencias en una instalación particular. Si este aparato causa interferencias perjudiciales en la recepción de la radio o la televisión, lo que se puede determinar apagando y luego encendiendo el aparato, al usuario se le recomienda intentar eliminar la interferencia tomando una, o más, de las medidas siguientes:

- 1) Cambie la orientación y la ubicación de la antena de recepción.
- 2) Aumente la separación entre el aparato y el receptor.
- 3) Conecte el aparato en una toma de corriente o circuito que sean diferentes de aquellos a los que está conectado el receptor.
- 4) Consulte a su concesionario o técnico en radio/TV con experiencia para solicitar su ayuda.

Este aparato digital de la clase B cumple con la norma canadiense ICES-003.

Cet appareil numérique de la classe B est conforme à la norme NMB-003 du Canada.

Este aparato no deberá colocarse en una instalación empotrada como, por ejemplo, una librería o estantería, a menos que disponga de una ventilación apropiada.

Asegúrese de dejar un espacio libre de unos 3,2 pulgadas (8cm) alrededor de este aparato.

Desconecte la clavija de alimentación de la toma de corriente cuando busque un problema o no utilice el aparato. La clavija de la alimentación deberá estar siempre lista para ser conectada.

AVISO: Si la pila se sustituye incorrectamente existe el riesgo de que se produzca una explosión. Sustitúyala siempre por otra de tipo equivalente.

ADVERTENCIA: Las baterías y las pilas (la batería o la pila que está instalada) no deberán exponerse a un calor excesivo como, por ejemplo, el del sol, el de un incendio u otro similar.

LA LUZ (Hg) DE LA LCD CONTIENE MERCURIO, DESHÁGASE DE ELLA CUMPLIENDO LA LEY LOCAL, ESTATAL O FEDERAL.

ADVERTENCIA: Para impedir lesiones, este aparato deberá fijarse firmemente al suelo/pared siguiendo las instrucciones.

PARA EVITAR PELIGROS DE DESCARGA ELÉCTRICA O INCENDIO

- No maneje el cable de alimentación con las manos mojadas.
- No retire la caja de este aparato. Tocar las piezas del interior de la caja puede causar una descarga eléctrica y/o daños en este aparato. Para realizar reparaciones y ajustes en el interior de este aparato, llame a un concesionario cualificado o a un centro de reparaciones autorizado.
- No tire del propio cable cuando lo desconecte de una toma de CA. Sujete la clavija y tire de ella.
- No meta sus dedos ni otros objetos en la unidad.

COLOCACIÓN Y MANEJO

- Las aberturas no deberán taparse colocando la unidad en una cama, sofá, alfombra u otra superficie similar.
- No instale la unidad cerca de un radiador o salida de aire caliente.
- No instale la unidad expuesta a la luz solar directa, cerca de campos magnéticos o en lugares expuestos al polvo o a vibraciones fuertes.
- Evite colocar la unidad donde se produzcan cambios extremos de temperatura.
- Instale la unidad en una posición horizontal y estable. No ponga nada directamente encima o debajo de la unidad. Dependiendo de los dispositivos externos, es posible que se produzcan ruidos y alteraciones en la imagen y/o sonido si la unidad se coloca demasiado cerca de ellos. En este caso, deje un buen espacio entre los dispositivos externos y la unidad.
- Dependiendo del medio ambiente, la temperatura de esta unidad puede aumentar un poco, pero esto no indica ningún fallo de funcionamiento.

NOTA ACERCA DEL RECICLADO

- Los materiales de embalaje de esta unidad son reciclables y pueden volver a utilizarse. Disponga de ellos según los reglamentos de reciclado locales.
- Las baterías y las pilas nunca deberán tirarse a la basura ni incinerarse, sino que se deberá disponer de ellas según los reglamentos locales relacionados con la basura química.



TRANSPORTE DE ESTA UNIDAD

- Esta unidad deberá ser llevada por un mínimo de dos personas.
- Asegúrese de sujetar firmemente los bastidores superior e inferior de la unidad como se muestra en la ilustración.

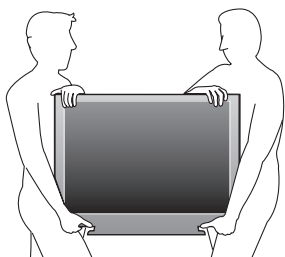

✓ **Accesorios Suministrados**

manual del usuario
(1EMN22446)

guía de inicio rápido
(1EMN22447)

mando a distancia
(NF020UD)

pilas
(AA x 2)

tornillo Phillips para
enganchar el soporte x 4
(FPH34100)

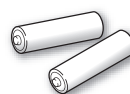

- Si necesita cambiar estos accesorios, consulte el número de pieza que aparece junto a las ilustraciones y llame a nuestro teléfono de atención al cliente, que encontrará en la portada de este manual.
- Según su sistema de antena, puede necesitar diferentes tipos de combinadores (mezcladores) o separadores (divisores). Para obtener estos elementos, acuda a su establecimiento de electrónica local.

✓ **Conectar el Soporte**

Tiene que poner el soporte a la unidad para que se muestre recta. Compruebe que la parte trasera y la delantera del soporte coinciden en la dirección apropiada.

- 1** Extienda un paño grueso y suave sobre una mesa. Coloque la unidad principal con la pantalla hacia abajo sobre la mesa. Compruebe que no daña la pantalla. Se necesitan al menos dos personas para llevar a cabo este paso.

- 2** Introduzca el soporte del todo en la unidad principal lentamente. Compruebe que el cable de alimentación de CA no esté entre el soporte y la unidad.

- 3** Atornille firmemente los tornillos phillips para enganchar el soporte en los 4 orificios roscados en la parte inferior de la base.

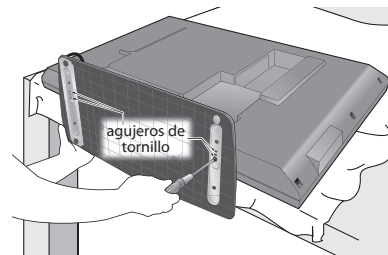
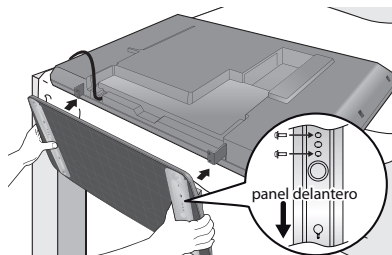
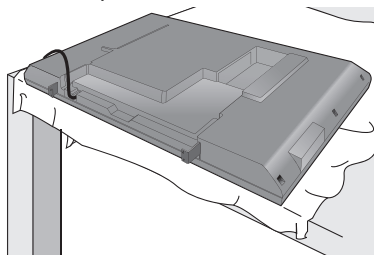

Nota:

- Al poner el soporte, compruebe que todos los tornillos están bien apretados. Si el soporte no está bien puesto, podría hacer que se caiga la unidad con el resultado de heridas así como daños a la unidad.
- Asegúrese de utilizar una mesa que pueda soportar el peso de la unidad y que sea más grande que la unidad.
- Asegúrese de que la mesa se encuentra en posición estable.
- Si retira los ejes de la base de esta unidad para fijar el aparato en la pared, asegúrese de incorporarlos antes de fijar la base.

✓ **Símbolos Utilizados en este Manual**

Ésta es la descripción de los símbolos utilizados en este manual.

La descripción se refiere a:

DTV

: Funcionamiento de TV digital

TV

: Funcionamiento de TV analógica

- Si no aparece ninguno de los símbolos bajo el encabezamiento de función, el funcionamiento es aplicable a ambos.

✓ **Información sobre Marcas Registradas**

- HDMI, el logotipo de HDMI y High-Definition Multimedia Interface son marcas comerciales o marcas registradas de HDMI Licensing LLC.
- Fabricado bajo licencia de Dolby Laboratories. "Dolby" y el símbolo de la doble D son marcas comerciales de Dolby Laboratories.
- Los Productos que han conseguido el ENERGY STAR® están diseñados para proteger el medio ambiente a través de una mejor eficiencia en el consumo de energía.

✓ Características

- **DTV/TV/CATV**
 - Puede utilizar su mando a distancia para seleccionar canales emitidos en formato digital y en formato analógico convencional. Además, los suscriptores de cable pueden acceder a sus canales de televisión por cable.
- **Pantalla de Información de Programas (solamente DTV)**
 - Puede visualizar el título, el contenido y otra información del actual programa DTV en la pantalla del televisor.
- **Exploración Automática de Canales**
 - Esta unidad explora y memoriza automáticamente los canales disponibles en su zona, eliminando complicados procedimientos de configuración.
- **V-chip**
 - Esta función le permite bloquear el acceso de los niños a programas inapropiados.
- **Decodificador de Subtítulos**
 - El decodificador de subtítulos incorporado muestra el texto de la programación que contiene subtítulos.
- **Sintonizador MTS/SAP**
 - Puede seleccionarse el audio desde el mando a distancia.
- **Función de Apagado Automático**
 - Si no hay entrada de señal desde el terminal de antena y no se realiza ninguna operación durante 15 minutos, la unidad se apagará automáticamente.
- **Temporizador de Apagado**
 - Esta función apagará automáticamente la unidad a una hora especificada.
- **Opciones para Idioma de Pantalla**
 - Seleccione el idioma que aparecerá en la pantalla: Inglés, español o francés.
- **Función de Sonido Estéreo**
- **Sintonización de Frecuencia PLL Sintonizada**
 - Proporciona una selección de canales gratuita y sencilla y le permite sintonizar directamente con cualquier canal mediante los botones de número de canal del mando a distancia.
- **Resumen**
 - Esta unidad memoriza automáticamente la configuración en caso de ocurrir algún corte de alimentación.
- **Entrada HDMI**
- **Entrada de Vídeo en Componentes**
- **Entrada de S-video**
- **Entrada AV**
- **Salida de Audio Digital Coaxial**

✓ Contenido

INTRODUCCIÓN

Precauciones	2
Accesorios Suministrados	4
Conectar el Soporte	4
Símbolos Utilizados en este Manual	4
Información sobre Marcas Registradas	4
Características	5
Botnes en el Mando a Distancia	6
Instalación de las Pilas	6
Panel de Control	7
Panel Trasero	7

PREPARACIÓN

Conexión Básica	8
Conexión de Dispositivo Externo	9
Instalación de un Soporte para el Montaje en Pared (se vende por separado)	12

AJUSTE INICIAL

Configuración Inicial	13
Menú Principal	14
Exploración Automática de Canales	14
Selección de Idioma	15

PARA VER LA TELEVISIÓN

Selección de Canal	16
Ajuste de Volumen	16
Temporizador de Apagado	16
Modo Fijo	17
Para Cambiar entre Cada Modo	17
Para Cambiar el Modo de Audio	17
Información de Pantalla	18
Modo de Visualización de Pantalla del Televisor	19

AJUSTE OPCIONAL

Lista de Canales	20
Registro Manual	20
Confirmación de la Antena	21
Ajuste de Imagen	22
Ajuste de Sonido	23
Subtítulos	24
Subtítulos en DTV	25
Estilo CC	26
V-chip	28
Audio HDMI	31

SOLUCIÓN DE PROBLEMAS

Guía de Solución de Problemas	32
-------------------------------------	----

INFORMACIÓN

Glosario	34
Mantenimiento	34
Denominaciones de Canales de Cable	35
Especificaciones Generales	35
Especificación Eléctrica	35
Otras Especificaciones	35

Garantía Limitada	Tapa trasera
-------------------------	--------------

© 2007 Funai Electric Co., Ltd.

Todos los derechos reservados. No se permite la reproducción total o parcial de este manual, ni su copia, transmisión, difusión, transcripción, descarga o almacenamiento en ningún soporte de almacenamiento, en forma alguna o con fin alguno sin la autorización expresa y previa por escrito de Funai.

Además, toda distribución comercial no autorizada de este manual o toda revisión del mismo queda estrictamente prohibida.

La información contenida en este documento puede ser objeto de cambios sin previo aviso. Funai se reserva el derecho de cambiar el contenido de este documento sin la obligación de notificar dichos cambios a ninguna persona u organización.

FUNAI con el diseño  es una marca comercial registrada de Funai Electric Co., Ltd y no se puede utilizar en modo alguno sin la autorización expresa por escrito de Funai. Todas las restantes marcas comerciales utilizadas en este documento siguen siendo propiedad exclusiva de sus respectivos propietarios. Nada de lo contenido en este manual debe ser entendido como concesión, implícita o de otro tipo, de cualquier licencia o derecho de uso de cualquiera de las marcas comerciales en él visualizadas. El uso indebido de cualquier marca comercial o de cualquier otro contenido de este manual queda estrictamente prohibido. Funai hará cumplir enérgicamente sus derechos de propiedad intelectual dentro de los límites máximos establecidos por la ley.

✓ Botnes en el Mando a Distancia

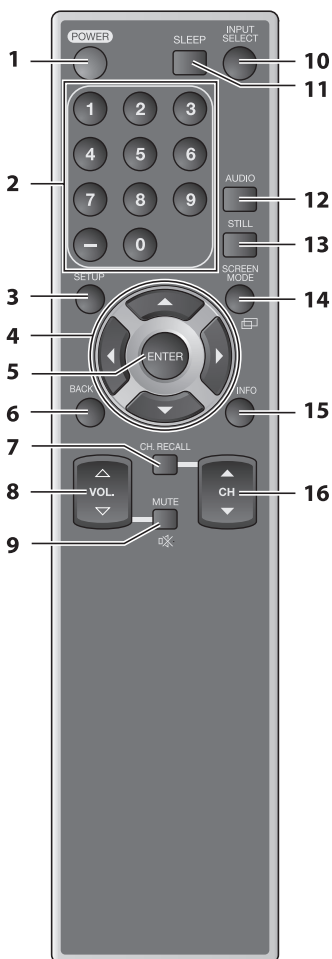

- 1. POWER** (p. 13)
Presione para activar y desactivar la unidad.
- 2. Botones numéricos** (p. 16)
 - Presione para seleccionar los canales.
 - **(guión)**
 - Presione para separar el canal menor del canal mayor.
- 3. SETUP** (p. 14)
Presione para visualizar el menú principal.
- 4. ◀/▶/▲/▼** (p. 13)
Presione para desplazarse por los elementos, izquierda/ derecha/ arriba/ abajo.
- 5. ENTER** (p. 13)
Presione para decidir el comando de ajuste cuando aparezca el menú principal.
- 6. BACK** (p. 18)
Presione para volver a la operación de menú anterior.
- 7. CH. RECALL** (p. 16)
Presione para volver al canal anterior.
- 8. VOL. ▲/▼** (p. 16)
Presione para ajustar el volumen.
- 9. MUTE** (p. 16)
Presione para activar y desactivar el sonido.
- 10. INPUT SELECT** (p. 17)
Presione para acceder a los dispositivos externo conectado, como un reproductor de DVD o aparato de vídeo (VCR).
- 11. SLEEP** (p. 16)
Presione para activar el temporizador de apagado.
- 12. AUDIO** (p. 17)
 - Modo Digital (DTV)**
 - Presione para seleccionar el idioma de audio.
 - Modo Analógico (TV)**
 - Presione para seleccionar el modo de audio.
- 13. STILL** (p. 17)
Presione para detener momentáneamente la imagen.
- 14. SCREEN MODE** (p. 19)
Presione para seleccionar las relaciones de aspecto disponibles para la pantalla del televisor.
- 15. INFO** (p. 18)
 - Modo Digital (DTV)**
 - Presione para mostrar la información de canal, el tipo de señal y el ajuste de TV.
 - Modo Analógico (TV)**
 - Presione para mostrar el número de canal, el tipo de señal y el ajuste de TV.
 - Modo de Entrada Externa**
 - Presione para mostrar los modos de entrada externa, el tipo de señal y el ajuste de TV.
- 16. CH ▲/▼** (p. 16)
Presione para seleccionar los canales y los modos de entrada externo.

✓ Instalación de las Pilas

Instale las pilas (AA x 2) de manera que coincida la polaridad indicada en el interior del compartimento de las pilas del mando a distancia.

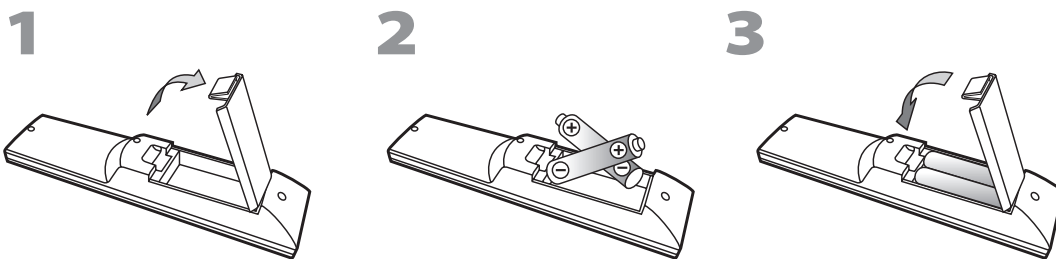

Precauciones sobre las Pilas:

- Asegúrese de seguir la polaridad correcta según lo indicado en el compartimento de las pilas. Unas pilas en posición invertida pueden causar daños en el dispositivo.
- No mezcle diferentes tipos de pilas (por ejemplo, Alcalinas y de Carbono-Zinc), ni pilas viejas con pilas nuevas.
- Si el dispositivo no se va a usar durante un período prolongado de tiempo, quite las pilas para evitar daños o lesiones por posibles fugas de las pilas.
- No intente recargar las pilas; ya que podrían sobrecalentarse y romperse.

✓ Panel de Control



1. **POWER** (p. 13)
Presione para activar y desactivar la unidad.
2. **INPUT SELECT** (p. 17)
 - Presione para acceder a los dispositivos externo conectado, como un reproductor de DVD o aparato de vídeo (VCR).
 - Presione para decidir el comando de ajuste cuando aparezca el menú.
3. **CHANNEL ▲/▼** (p. 16)
Presione para seleccionar canales o desplazarse arriba/abajo por los elementos del menú principal.
4. **VOLUME ▲/▼** (p. 16)
Presione para ajustar el volumen o para moverse a derecha (▲)/izquierda (▼) por los elementos del menú principal.
5. **SETUP** (p. 14)
Presione para visualizar el menú principal.
6. **ventana del sensor de infrarrojos**
Recibe los rayos infrarrojos transmitidos desde el mando a distancia.
7. **indicador de encendido**
Se ilumina en modo encendido.
8. **indicador de espera**
Se ilumina en el modo de espera.

✓ Panel Trasero

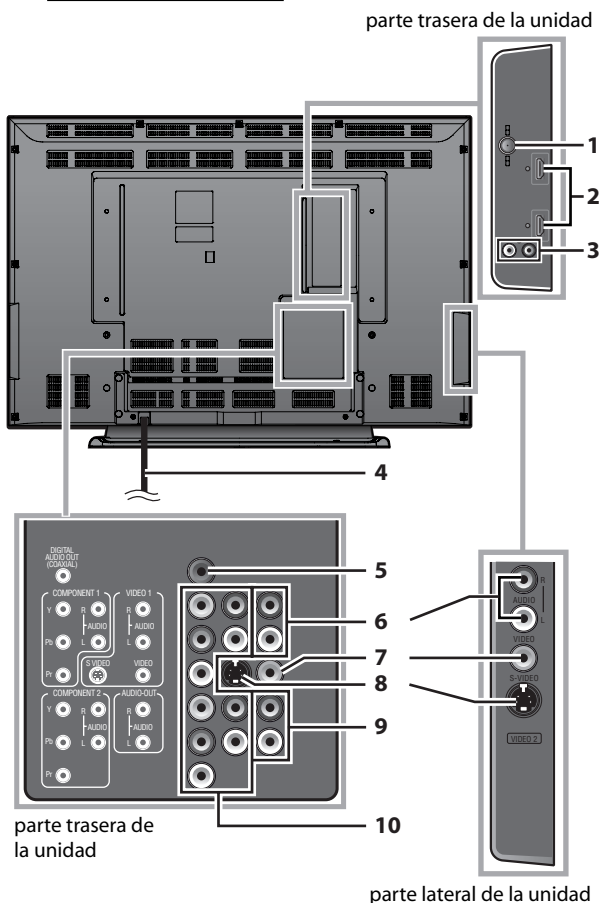

1. **toma de entrada de antena** (p. 8)
Conexión de cable coaxial RF para su antena o caja de cable/satélite.
2. **toma de entrada HDMI** (p. 9)
Conexión HDMI para dispositivos HDMI.
3. **toma de entrada de audio** (p. 9)
Conexión de audio RCA para dispositivos DVI. (Solamente para la toma de entrada HDMI1)
4. **cable de alimentación de CA**
Conéctelo a una toma estándar de CA para suministrar alimentación eléctrica a esta unidad.
5. **toma de salida de audio digital y coaxial** (p. 11)
Conexión de audio digital y coaxial para decodificador o receptor de audio.
6. **toma de entrada de audio** (p. 10)
Conexión de audio RCA para dispositivos externo.
7. **toma de entrada de vídeo** (p. 11)
Conexión de vídeo RCA para dispositivos externo.
8. **toma de entrada de S-vídeo** (p. 10)
Conexión de S-vídeo para dispositivos externo.
9. **toma de salida de audio** (p. 11)
Conexión de audio RCA para dispositivos externo.
10. **toma de entrada de vídeo en componentes y audio** (p. 10)
Conexión de vídeo en componentes y de audio RCA para dispositivos externo.

Cables no incluidos.

Deberá adquirir los cables necesarios en su establecimiento local.

✓ Conexión Básica

En esta sección se describe cómo conectar la unidad a una antena, caja de cable/satélite, etc.

Nota:

- Asegúrese de que su antena u otro dispositivo está conectada correctamente antes de enchufar el cable de alimentación.

[Conexión de Antena]

Conecte el cable coaxial RF de su toma de corriente a la toma de entrada de antena de esta unidad.

p. ej.)

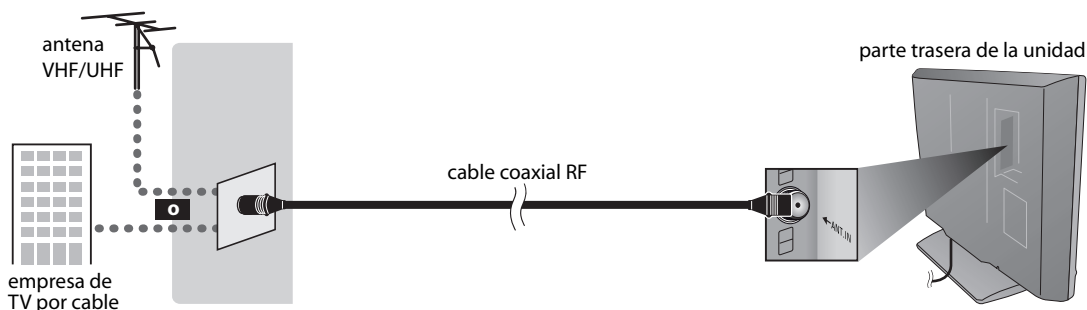

- * Una vez completadas las conexiones, encienda la unidad e inicie la configuración inicial. La exploración de canales es necesaria para que la unidad memorice todos los canales disponibles en su zona. (Consulte la sección "Configuración Inicial" en la página 13).

Nota:

- Para su seguridad y para evitar daños en esta unidad, desenchufe el cable coaxial RF de la toma de entrada de antena antes de mover la unidad.
- Si utiliza una antena para recibir televisión analógica, ésta debería funcionar también para recepción de DTV. Las antenas de exterior tejado serán más eficaces que las de versiones de sobremesa.
- Para cambiar fácilmente su fuente de recepción entre antena y cable, instale un selector de antena.
- Si se conecta directamente al sistema de cable, póngase en contacto con el instalador de CATV.

[Conexión a Caja de Cable o Caja de Satélite]

Utilice un cable coaxial RF para conectar la toma de entrada de antena de la unidad a la toma de salida de antena de la caja de cable/satélite.

p. ej.)

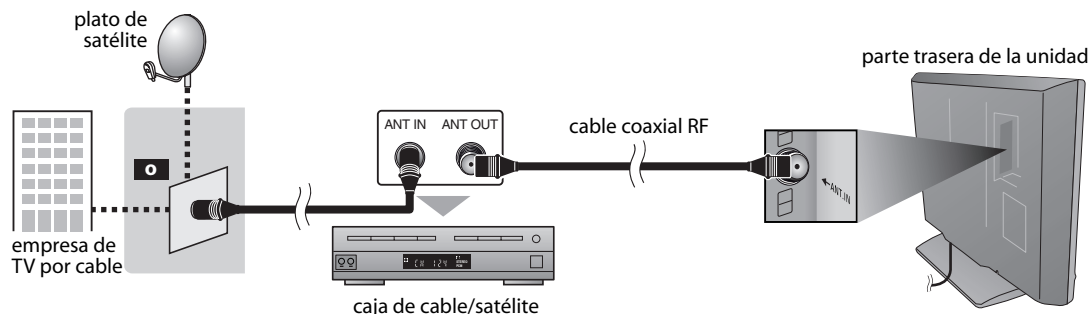

- * Los cables necesarios y los métodos de conexión varían según la caja de cable/satélite. Para más información, póngase en contacto con su proveedor de cable/satélite.

Cables no incluidos.

Deberá adquirir los cables necesarios en su establecimiento local.

✓ Conexión de Dispositivo Externo**[Conexión HDMI]**

HDMI (High-Definition Multimedia Interface/Interfaz multimedia de alta definición) es una interfaz que transmite vídeo y audio digital por canales múltiples de alta definición mediante un solo cable. Esto asegura que las señales que se envían desde la fuente hacia la unidad son de la más alta definición posible.

p. ej.)

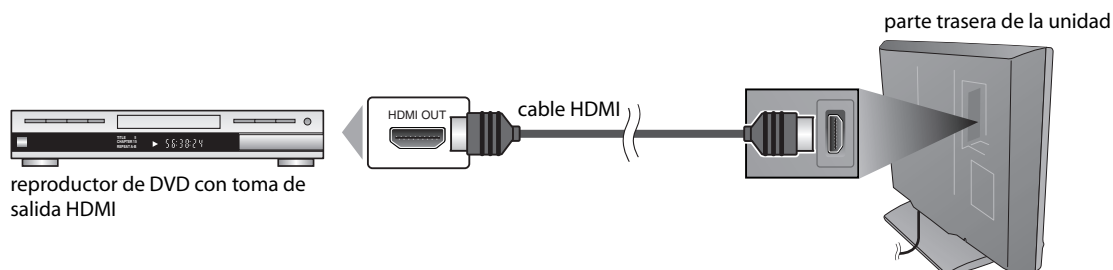
**Nota:**

- Esta unidad acepta señales de vídeo de 480i / 480p / 720p / 1080i / 1080p, y señales de audio de 32 kHz / 44,1 kHz / 48 kHz.
- Esta unidad solamente acepta señal de audio de 2 canales (LPCM).
- Es necesario seleccionar "PCM" para la salida de audio digital del dispositivo conectado o la configuración de audio HDMI. Puede que no haya señal de audio si selecciona "Bitstream" (Secuencia de bits), etc.
- Esta unidad solamente acepta señales compatibles con la norma EIA861.

[Conexión HDMI-DVI]

Si su dispositivo de vídeo tiene una toma de salida DVI, utilice un cable convertor HDMI-DVI para esta conexión.

p. ej.)

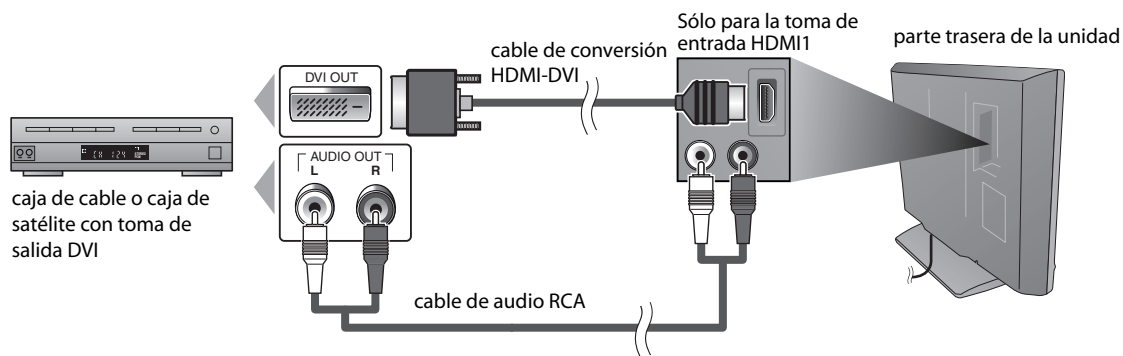
**Nota:**

- Esta unidad acepta señales de vídeo de 480i / 480p / 720p / 1080i / 1080p.
- La conexión HDMI-DVI también requiere una conexión de cable de audio RCA separada.
- Las señales de audio se convierten de digitales a analógicas para esta conexión.
- DVI no muestra la imagen de resolución 480i que no es compatible con la norma EIA/CEA-861/861B.

Cables no incluidos.

Deberá adquirir los cables necesarios en su establecimiento local.

[Conexión de Vídeo en Componentes]

La conexión de vídeo en componentes ofrece una mejor calidad de imagen para dispositivos de vídeo conectados a la unidad.

Utilice un cable de vídeo en componentes para conectar la unidad a dispositivos de vídeo externos equipados con tomas de salida de vídeo en componentes.

Si lo conecta a las tomas de entrada de vídeo COMPONENT1 ó COMPONENT2 de la unidad, conecte el cable de audio RCA a las tomas de audio L/R de COMPONENT1 ó COMPONENT2 respectivamente.

p. ej.)

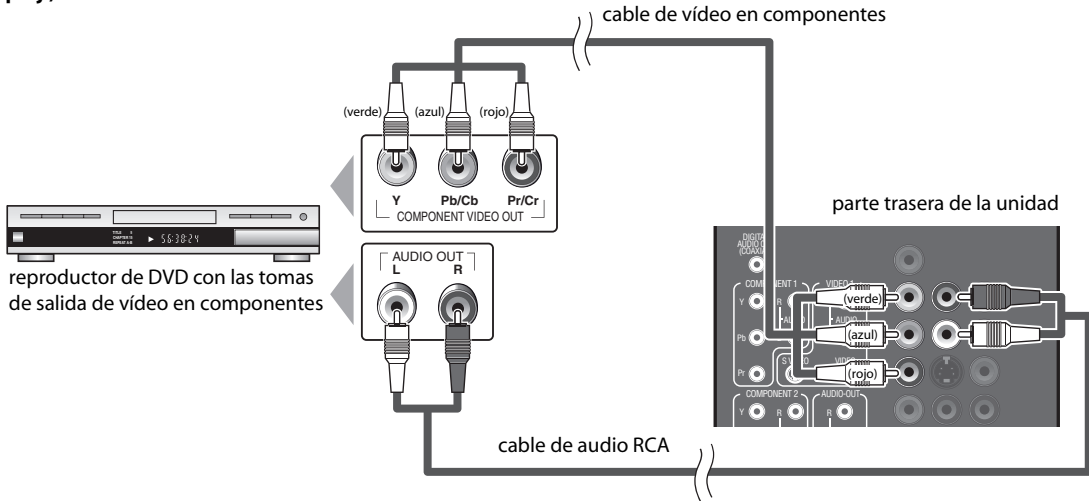

Nota:

- Esta unidad acepta señales de vídeo de 480i / 480p / 720p / 1080i / 1080p.
- Cuando sienta el ruido en la pantalla del televisor, desconectar el cable VGA puede reducirlo.

[Conexión de S-vídeo]

La conexión S-vídeo ofrece una buena calidad de imagen para dispositivos de vídeo conectados a la unidad.

Utilice un cable S-vídeo para conectar la unidad a dispositivos de vídeo externos equipados con toma de salida de S-vídeo.

Si lo conecta a las tomas de entrada de vídeo S-vídeo1 VIDEO1 ó S-vídeo2 VIDEO2 de la unidad, conecte el cable de audio RCA a las tomas de audio L/R de S-vídeo1 VIDEO1 ó S-vídeo2 VIDEO2 respectivamente.

p. ej.)

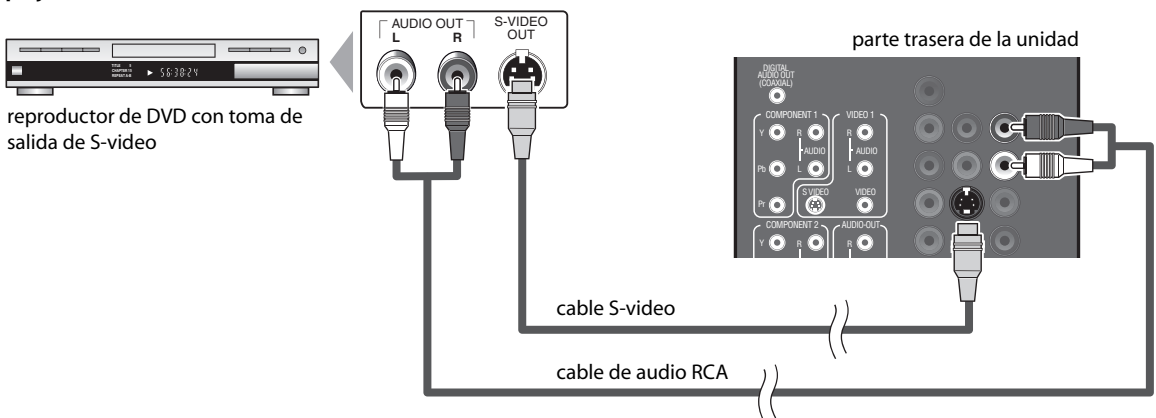

Nota:

- Si se conecta a la toma de entrada de S-vídeo y a la toma de entrada de vídeo al mismo tiempo, tendrá prioridad la conexión S-vídeo.

Cables no incluidos.

Deberá adquirir los cables necesarios en su establecimiento local.

[Conexión de Vídeo]

La conexión de vídeo RCA ofrece una calidad normal de imagen para dispositivos de vídeo conectados a la unidad. Si lo conecta a las tomas de entrada de vídeo VIDEO1 ó VIDEO2 de la unidad, conecte el cable de audio RCA a las tomas de audio L/R de VIDEO1 ó VIDEO2 respectivamente.

Cuando la toma de audio del dispositivo de vídeo sea monoaural, conecte el cable de audio RCA a la toma de entrada de audio L (izquierda).

p. ej.)

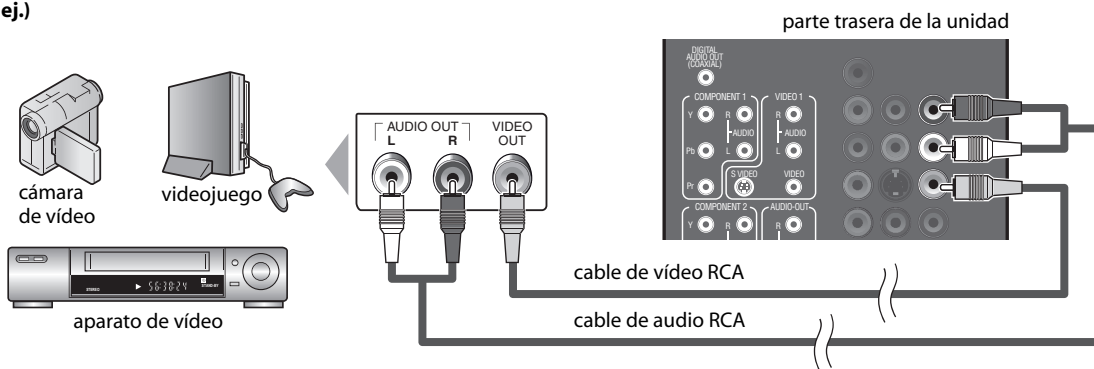
**Nota:**

- Si se conecta a la toma de entrada de S-vídeo y a la toma de entrada de vídeo al mismo tiempo, tendrá prioridad la conexión S-vídeo.

[Conexión de Salida de Audio]*** Digital** (solamente para la emisión digital)

Si conecta esta unidad a un dispositivo de audio digital externo, podrá disfrutar de audio multicanal, como el sonido de emisiones digitales de 5+1 canales (5.1ch).

*** Analógica**

Si conecta esta unidad a un dispositivo de audio analógico externo, podrá disfrutar de sonido estéreo (2 canales).

p. ej.)

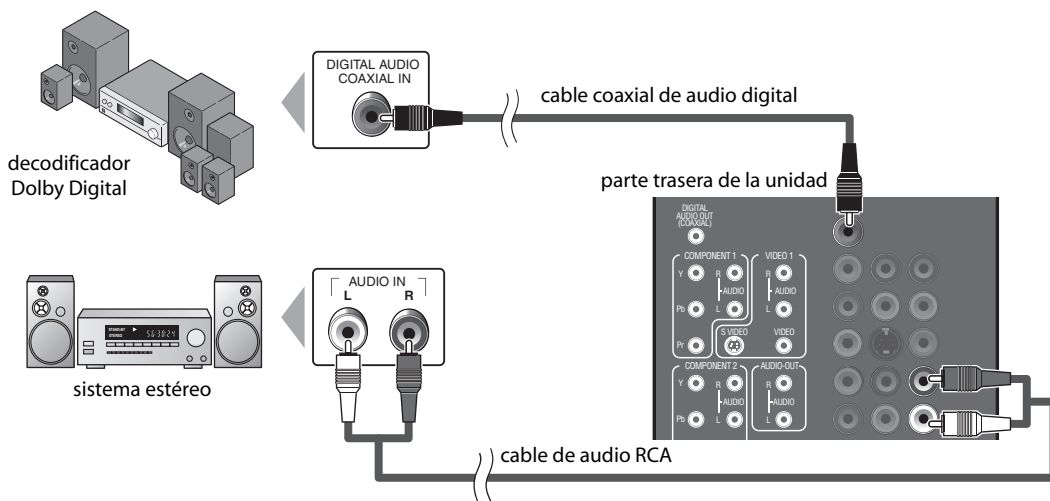

✓ Instalación de un Soporte para el Montaje en Pared (se vende por separado)

A continuación se ofrece una descripción del método para instalar un soporte para el montaje en pared en este aparato. Al realizar esta operación, consulte el manual de instrucciones incluido con el juego de montaje en pared.

⚠ CUIDADO

- Cualquier daño causado por un intento incorrecto de instalar este aparato no está protegido por la garantía del fabricante.
- Este aparato de color con pantalla LCD puede utilizarse solamente con el soporte VMFb fabricado por CSAV.
- Su uso con otros soportes para el montaje en pared puede provocar inestabilidad y posibles lesiones.

Necesitará el siguiente soporte de montaje en pared para este aparato.

Televisor de pantalla plana para fijar a la pared

Número de modelo: VMPL

Para más información, visite el sitio web de SANUS SYSTEMS en www.sanus.com

* ① y ② indican la posición de los agujeros de tornillo de este aparato.

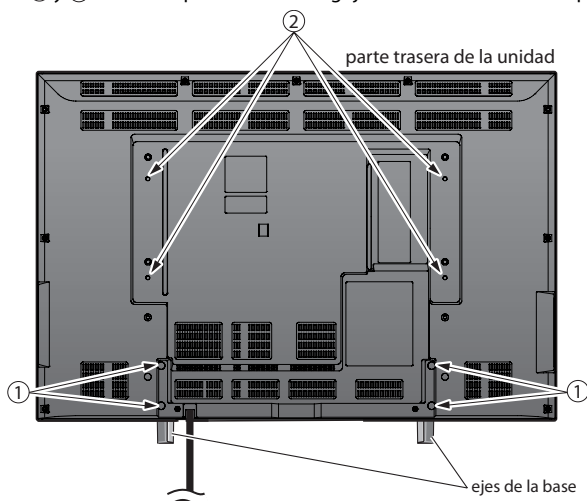

- Retire los ejes de la base de esta unidad. Desatornille los tornillos M5 indicados en ① y quite los ejes de la base. Sea cuidadoso con la unidad luego de retirar los ejes de la base.

Nota:

- Los tornillos M5 y la base de soporte que ha retirado serán necesarios para volver a instalarlos posteriormente. Asegúrese de guardarlos en un lugar seguro.

- Fije los soportes del monitor a esta unidad con los tornillos M6 que se incluyen en el equipo para fijar en la pared.

Nota:

- Utilice solamente los agujeros de tornillo indicados en ② para montar este aparato.
- Para conocer instrucciones sobre cómo colocar la placa del monitor, consulte el manual de instrucciones incluido con el juego de montaje en pared.

- Extienda un paño grueso y suave sobre una mesa. Coloque la unidad principal con la pantalla hacia abajo sobre la mesa. Compruebe que no daña la pantalla. Se necesitan al menos dos personas para llevar a cabo este paso.

Nota:

- Asegúrese de utilizar una mesa que pueda soportar el peso del aparato y que sea más grande que el aparato.
- Asegúrese de que la mesa se encuentra en posición estable.

- Instale el aparato en la pared. Se necesitan al menos dos personas para llevar a cabo este paso.

Nota:

- Consulte el manual de instrucciones incluido con el juego de montaje en pared para sujetar el aparato a la pared.

Se puede acceder a estas operaciones mediante el mando a distancia. Algunas también pueden ser accesibles mediante los mandos de la unidad principal.

✓ Configuración Inicial

Esta sección le guiará a través del ajuste inicial de la unidad, que incluye la selección de un idioma para sus menús de pantalla y la exploración automática de canales, que explora y memoriza automáticamente los canales visibles.

Antes de empezar:

Asegúrese de que la unidad está conectada a la antena o al cable.

- Después de hacer todas las conexiones necesarias, presione **[POWER]** para encender la unidad.



- Esta operación tardará unos momentos.

- Utilice **[Cursor ▲/▼]** para seleccionar el idioma de pantalla entre las opciones de la derecha de la pantalla del televisor. (English / Español / Français)



- Aparecerá en pantalla el menú "Ajuste Inicial" en el paso 3, en el idioma seleccionado después de presionar **[ENTER]**.

- Utilice **[Cursor ▲/▼]** para seleccionar "Aire" para canales de televisión o "Cable" para canales CATV y luego presione **[ENTER]**.



- Comienza automáticamente la exploración y la memorización de los canales.

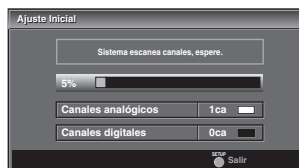

- Cuando la exploración y la memorización han finalizado, se muestra el canal memorizado más bajo de la emisión.

Nota:

- Si se conecta directamente al sistema de cable, póngase en contacto con el instalador de CATV.
- Si presiona **[POWER]** o **[SETUP]** durante la exploración automática de canales, este ajuste se cancelará.
- La función de exploración automática inicial de canales puede ejecutarse, para "Aire" o "Cable", solamente una vez. Al cambiar la conexión (aire/cable), establezca de nuevo la exploración automática de canales. (Consulte la página 14).
- Puede cancelar o salir del menú de exploración automática de canales presionando **[SETUP]**.
- Si no hay entrada de señal desde el terminal de antena y no se produce ninguna operación durante varios segundos después de encender la unidad, aparecerá "Sugerencias Útiles". Siga las instrucciones de la pantalla del televisor.

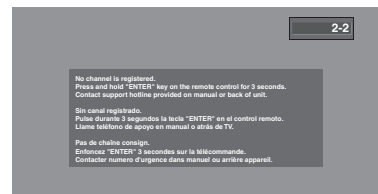

✓ Menú Principal

En esta sección se describen los aspectos generales del menú principal que aparece al presionar [SETUP]. Para más detalles, consulte la página de referencia de cada elemento. El menú principal se compone de los siguientes elementos de ajuste de función.

Presione [SETUP].

SETUP



- **SALIR**
Permite abandonar la configuración.
- **IMAGEN**
Puede ajustar la calidad de la imagen. (Consulte la sección "Ajuste de Imagen" en la página 22).
- **SONIDO**
Puede ajustar la calidad de sonido. (Consulte la sección "Ajuste de Sonido" en la página 23).
- **CANAL**
Puede explorar automáticamente los canales visibles y eliminar los no deseados. (Consulte la sección "Exploración Automática de Canales" en la página 14).
- **DETALLE**
Puede cambiar el formato de pantalla para subtítulos para sordos, que muestran el diálogo de un programa de televisión u otra información en la pantalla del televisor. (Consulte la sección "Subtítulos" en la página 24). Ajuste las limitaciones de visualización. (Consulte la sección "V-chip" en la página 28). Si su unidad está conectado al dispositivo HDMI, seleccione la entrada de sonido para la toma de entrada HDMI1. (Consulte la sección "Audio HDMI" en la página 31).
- **IDIOMA**
Puede cambiar el idioma (Inglés, Español, Francés) visualizado en el menú principal. (Consulte la sección "Selección de Idioma" en la página 15).

✓ Exploración Automática de Canales

Si cambia los cables (por ejemplo, entre antena y CATV) o si mueve la unidad a otro lugar después del ajuste inicial, o si recupera un canal DTB eliminado, tendrá que realizar la exploración automática de canales.

Antes de empezar:

Asegúrese de que la unidad está conectada a la antena o al cable.

1 Presione [SETUP] para visualizar el menú principal.

SETUP



2 Utilice [Cursor ▲/▼] para seleccionar "CANAL", y luego presione [ENTER].



O



3 Utilice [Cursor ▲/▼] para seleccionar "Autoscan", y luego presione [ENTER].



O



Utilice [Cursor ▲/▼] para seleccionar la opción apropiada y presione [ENTER].



O



- Cuando la antena aérea esté conectada, seleccione "Aire".
- Cuando se conecte a un CATV, seleccione "Cable".
- Comienza automáticamente la exploración y la memorización de los canales.

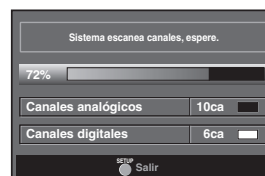

- Cuando la exploración y la memorización han finalizado, se muestra el canal memorizado más bajo.

Nota:

- Si se conecta directamente al sistema de cable, póngase en contacto con el instalador de CATV.
- Si presiona **[POWER]** o **[SETUP]** durante la exploración automática de canales, este ajuste se cancelará.
- El ajuste del canal se guardará incluso si se produce un corte de energía.
- Si tiene menús en inglés o en francés y necesita en español, presione **[SETUP]**. Utilice **[Cursor ▲/▼]** para seleccionar "LANGUAGE" o "LANGUE", y luego presione **[ENTER]**. Utilice **[Cursor ▲/▼]** para seleccionar "Español"; y luego presione **[ENTER]**. Presione **[SETUP]** para eliminar el menú principal.
- Solamente con respecto al canal digital, incluso después de finalizar la exploración, si desenchufa el cable de alimentación de CA antes de apagar la unidad presionando **[POWER]**, el ajuste del canal puede perderse.

✓ Selección de Idioma

Puede elegir Inglés, Español, Francés como idioma de pantalla.

- 1 Presione **[SETUP]** para visualizar el menú principal.

SETUP



- 2 Utilice **[Cursor ▲/▼]** para seleccionar "IDIOMA", y luego presione **[ENTER]**.



- 3 Utilice **[Cursor ▲/▼]** para seleccionar "English", "Español" o "Français" y presione **[ENTER]**.

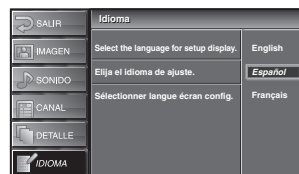

- 4 Presione **[SETUP]** para salir.

SETUP



✓ Selección de Canal

Seleccione los canales presionando [CH ▲/▼] o [los botones numéricos].

- Para seleccionar los canales memorizados, utilice [CH ▲/▼] o [los botones numéricos].
- Para seleccionar los canales no memorizados, utilice [los botones numéricos].

Para utilizar [los botones numéricos]

TV

- Cuando seleccione el canal analógico 12



DTV

- Cuando seleccione el canal digital 12-1 Asegúrese de presionar [-] antes de introducir el número de canal menor.



- Presione [CH. RECALL] para volver al canal anteriormente visualizado.

Acerca de la emisión de televisión digital:

Con su emisión de alta definición, la emisión digital es muy superior a la emisión analógica en su calidad tanto de imagen como de sonido.

¿Qué es el canal menor?

Mediante una tecnología de alta compresión, la emisión digital ofrece un servicio que permite el envío simultáneo de múltiples señales.

Por tanto, puede seleccionar más de un programa por canal mayor, dado que la tecnología de emisión digital distingue entre múltiples canales emitidos por una determinada red.

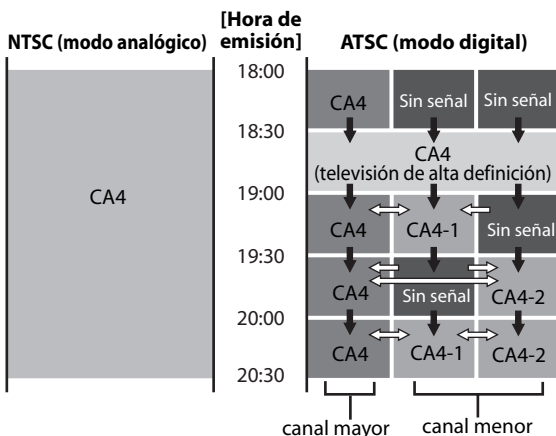

➔ : cambie automáticamente

⇔ : cambie manualmente utilizando [CH ▲/▼]

Nota:

- Aparecerá "Sin Señal" en la pantalla del televisor una vez terminada la emisión del canal menor.

✓ Ajuste de Volumen

En esta sección se describe cómo ajustar el volumen. También se describe la función de silenciamiento, que activa y desactiva el sonido.

Utilice [VOL. ▲/▼] para ajustar el volumen de audio.



- La barra de volumen se mostrará en la parte inferior de la pantalla del televisor cuando ajuste el volumen.
- La barra de volumen desaparecerá automáticamente dentro de unos segundos.

Presione [MUTE] para activar y desactivar el sonido.



- "Mudo" (silencio) aparece en la pantalla del televisor durante unos segundos.

Presione nuevamente [MUTE] o utilice [VOL. ▲/▼] para recuperar el volumen original.

✓ Temporizador de Apagado

El temporizador de apagado puede configurarse para apagar automáticamente la unidad después de un período incremental de tiempo.

- 1 Presione [SLEEP] para ajustar el temporizador de apagado.

SLEEP



- La visualización del temporizador de apagado aparece en la pantalla del televisor.

- 2 Presione [SLEEP] repetidamente para cambiar el tiempo que debe transcurrir hasta el apagado.

SLEEP



- Puede preparar su unidad para que se apague después de transcurrir un período de tiempo (de 30 a 120 minutos).
- Cada presión de [SLEEP] aumentará el tiempo en 30 minutos.
- Después del ajuste, puede visualizarse el temporizador de apagado, para su comprobación, presionando [SLEEP].

Para cancelar el temporizador de apagado

Presione [SLEEP] repetidamente hasta que aparezca "Reposar Off" en la pantalla del televisor.

Nota:

- La pantalla de ajuste del temporizador de apagado desaparecerá automáticamente de unos segundos.
- Cuando desconecte la unidad de la toma de CA o cuando se produzca un fallo de suministro eléctrico, el ajuste del temporizador de apagado quedará anulado.

✓ Modo Fijo

Puede congelar la imagen mostrada en la pantalla del televisor.

Presione **[STILL]** para detener momentáneamente la imagen mostrada en pantalla.



- La salida de sonido no se detiene.
- Si no se detecta ninguna señal y no se recibe ninguna señal protegida en el modo fijo, la imagen permanece detenida y se desactiva la salida de sonido.
- La función fijo debe reactivarse después de 5 minutos.

Para anular el modo fijo, presione cualquier botón excepto el botón **[POWER]**.

✓ Para Cambiar entre Cada Modo

Puede cambiar fácilmente entre DTV (ATSC) y TV (NTSC) o acceder a dispositivos externo con el mando a distancia cuando estén conectados a la unidad.

Presione **[INPUT SELECT]** o **[CH ▲]** varias veces para pasar a través de todos los modos de entrada.

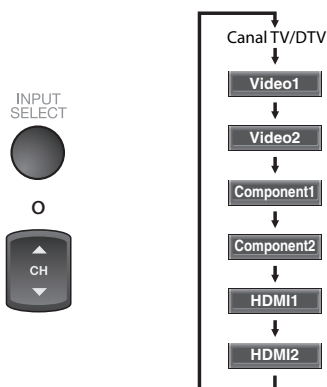

- Al presionar **[CH ▼]** cambia el modo en sentido contrario.
- Para utilizar la toma de entrada de vídeo o de S-vídeo VIDEO1 de la unidad, seleccione "Video1".
- Para utilizar la toma de entrada de vídeo o de S-vídeo VIDEO2 de la unidad, seleccione "Video2".
- Para utilizar la tomas de entrada de vídeo en componentes COMPONENT1 de la unidad, seleccione "Component1".
- Para utilizar la tomas de entrada de vídeo en componentes COMPONENT2 de la unidad, seleccione "Component2".
- Para utilizar la toma de entrada HDMI1 en la unidad, seleccione "HDMI1".
- Para utilizar la toma de entrada HDMI2 en la unidad, seleccione "HDMI2".

✓ Para Cambiar el Modo de Audio

En esta sección se describe cómo cambiar el idioma de audio.

TV

- 1 Presione **[AUDIO]** para mostrar por pantalla el modo de audio actualmente seleccionado. Durante la recepción de una emisión MTS, presione repetidamente para recorrer los canales de audio disponibles.



Cuando todo el audio está disponible



Cuando los modos de audio estéreo y mono están disponibles



Cuando los modos de audio SAP y mono están disponibles



Cuando únicamente el modo de audio mono está disponible



- ESTÉREO** : Emite audio en estéreo
SAP : Emite un segundo programa de audio
MONO : Emite audio en mono

- La visualización de información desaparecerá automáticamente dentro de unos segundos.

DTV

- 1 Presione **[AUDIO]** para visualizar el idioma actualmente seleccionado y el número de idiomas disponibles.



- 2 Presione **[AUDIO]** repetidamente para recorrer los idiomas de audio disponibles.



- Los idiomas disponibles difieren según la emisión. Se muestra "Otro" cuando no puede obtenerse el idioma de audio o si los idiomas que se obtienen no son Inglés, Español o Francés.
- La visualización de información desaparecerá automáticamente dentro de unos segundos.

Nota:

- Presionando **[AUDIO]** no se controla el dispositivo de audio externo.

✓ Información de Pantalla

Puede visualizar el canal actualmente seleccionado u otra información, por ejemplo el modo de audio, en la pantalla del televisor.

TV

En el modo analógico se visualizan el número del canal actual y el modo de audio.

Presione **[INFO]**.



- El número de canal actual, el modo de audio, el tipo de resoluciones para señales de vídeo, la relación de aspecto del televisor, los subtítulos y la clase de TV aparecen en la esquina superior derecha de la pantalla del televisor. Para borrar la pantalla, presione **[INFO]** nuevamente. También puede presionar **[BACK]**.

DTV

En el modo digital se visualiza la información de emisión detallada para el canal actual como, por ejemplo, el título del programa y las guías de programas.

Presione **[INFO]** para mostrar por pantalla los detalles del programa seleccionado actualmente.



[Información de emisión]

- Se muestra la siguiente información.
 - 1 título de programa
 - 2 emisora
 - 3 guía de programas
(Se muestra la guía de programas añadida a la información de emisión. Se muestra un máximo de 4 líneas).
 - 4 número de canal
 - 5 idioma de audio
(Consulte la sección "Para Cambiar el Modo de Audio" en la página 17).
 - 6 líneas de exploración efectivas y modo de exploración
 - 7 formato de programa
 - 8 relación de aspecto del programa
 - 9 clasificación del programa
 - 10 CC (opción no disponible cuando el CC está ajustado en "Off")

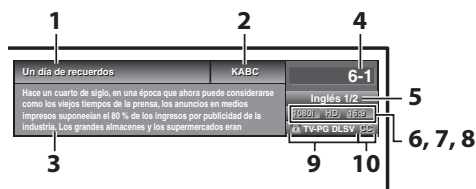

Nota:

- Cuando la guía de programas tenga más de 4 líneas, utilice **[Cursor ▲/▼]** para desplazarse.
- Se visualiza "No se proporciona descripción." cuando no se facilita la guía de programas.
- Mientras se visualiza la guía de programas se interrumpe la función de subtítulos.
- En el modo de entrada externa, se muestra la siguiente pantalla;
p. ej.) Cuando se ha conectado un dispositivo externo a la toma de entrada VIDEO1.



- La visualización de información desaparecerá automáticamente en 1 minuto.

✓ Modo de Visualización de Pantalla del Televisor

Pueden seleccionarse 4 tipos de modos de visualización cuando la emisora envía una señal de vídeo de 4:3 o 16:9.

Presione **[SCREEN MODE]**  repetidamente para cambiar la relación del aspecto del televisor.

SCREEN
MODE



Para señal de vídeo 4:3

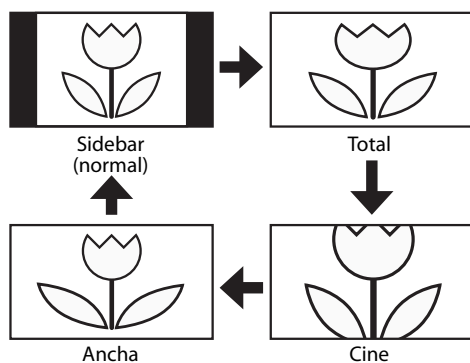

[Sidebar]

Visualización de una imagen 4:3 en su tamaño original. Las barras laterales aparecen en ambos extremos de la pantalla.

[Total]

Visualización de una imagen 4:3 en un tamaño a escala 16:9; la imagen se extiende horizontalmente para llenar la pantalla.

[Cine]

Visualización de una imagen 4:3 en un tamaño a escala 16:9; la imagen se extiende horizontal y verticalmente para llenar la pantalla. Esto recorta las partes superior e inferior de la imagen.

[Ancha]

La imagen se muestra con su centro en tamaño original y los extremos se extienden horizontalmente.

Para señal de vídeo 16:9

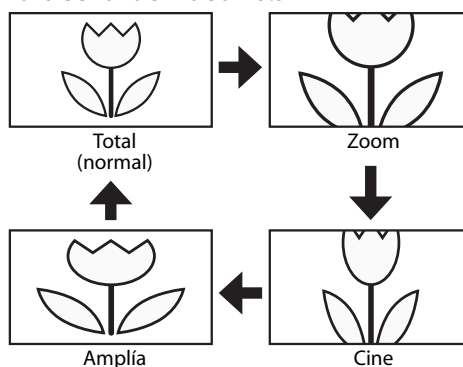

[Total]

Visualización de una imagen 16:9 en su tamaño original.

[Zoom]

Visualización de una imagen 16:9 en su mayor tamaño sin modificar el aspecto horizontal o vertical.

[Cine]

Visualización de una imagen que se extiende verticalmente.

[Amplía]

Visualización de una imagen que se extiende horizontalmente.

Nota:

- Según el programa, es posible que el modo de visualización no cambie.

✓ Lista de Canales

La función Lista de canales le permite eliminar los canales no deseados de la lista de inscripción de canales.

1 Presione **[SETUP]** para visualizar el menú principal.



2 Utilice **[Cursor ▲/▼]** para seleccionar "CANAL", y luego presione **[ENTER]**.

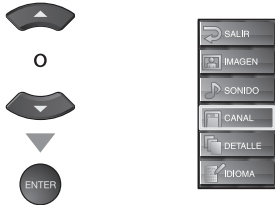

3 Utilice **[Cursor ▲/▼]** para seleccionar "Lista Canales", y luego presione **[ENTER]**.



4 Utilice **[Cursor ▲/▼]** para seleccionar el canal que desee eliminar, luego presione **[ENTER]**.



- Los canales eliminados se oscurecen en la pantalla. No le será posible seleccionar el canal otra vez utilizando **[CH ▲/▼]**.
- Para reactivar un canal que ha sido eliminado, márkelo utilizando **[Cursor ▲/▼]**, luego presione **[ENTER]**. La visualización del canal se ilumina.
- Cuando elimina un canal principal, se eliminan también sus canales menores conexos.

Nota:

- El canal con la indicación "DTV" en la pantalla es ATSC. En caso contrario, el canal es NTSC.

5 Presione **[SETUP]** para salir.



✓ Registro Manual

La función de registro manual permite agregar los canales que no se agregaron mediante la exploración automática de canales debido al estado de la recepción en el ajuste inicial.

1 Presione **[SETUP]** para visualizar el menú principal.



2 Utilice **[Cursor ▲/▼]** para seleccionar "CANAL", y luego presione **[ENTER]**.

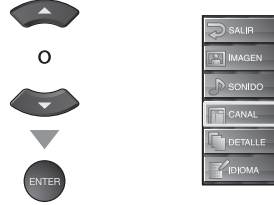

3 Utilice **[Cursor ▲/▼]** para seleccionar "Registro Manual", y luego presione **[ENTER]**.



4 Utilice **[los botones numéricos]** para introducir el número de canal que desea agregar, luego presione **[ENTER]**.

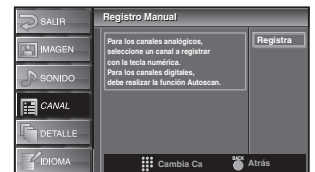
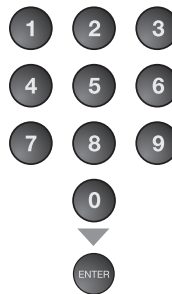

5 Presione **[SETUP]** para salir.



Nota:

- Si la configuración se completa correctamente, se muestra el mensaje "Registro en lista canales".
- Si se utiliza una señal externa, no es posible registrar el canal y el mensaje "No disponible" se mostrará en la pantalla del televisor.

✓ Confirmación de la Antena

Esta función le permite comprobar la intensidad de la señal de cada canal.

- 1 Presione **[SETUP]** para visualizar el menú principal.



- 2 Utilice **[Cursor ▲/▼]** para seleccionar "CANAL" y luego presione **[ENTER]**.

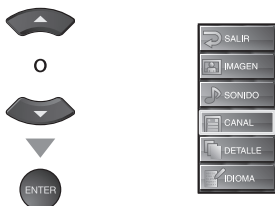

- 3 Utilice **[Cursor ▲/▼]** para seleccionar "Antena", y luego presione **[ENTER]**.



- 4 Utilice **[los botones numéricos]** o **[CH ▲/▼]** para seleccionar el canal respecto del cual desea comprobar la intensidad de la señal.

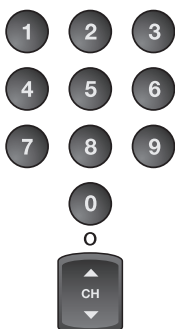

11



- Si el canal está ajustado a una entrada externa, no puede confirmar el estado de la antena.

Video1

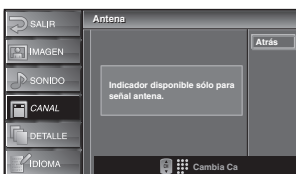

- 5 Presione **[SETUP]** para salir.



✓ Ajuste de Imagen

Puede ajustar el brillo, el contraste, el color, el matiz y la nitidez.

1 Presione **[SETUP]** para visualizar el menú principal.



2 Utilice **[Cursor ▲/▼]** para seleccionar "IMAGEN", y luego presione **[ENTER]**.

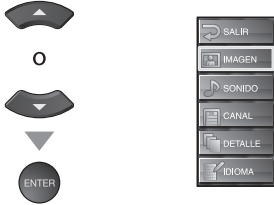

3 Utilice **[Cursor ▲/▼]** para seleccionar el elemento que desea ajustar, luego presione **[ENTER]**.

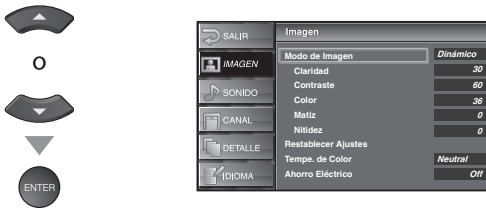

4 Ajuste la calidad de imagen.

Modo de Imagen

Utilice **[Cursor ▲/▼]** para seleccionar el ajuste deseado, y presione **[ENTER]**. (**Normal**, **Dinámico**, **Cine** y **Noticia**)

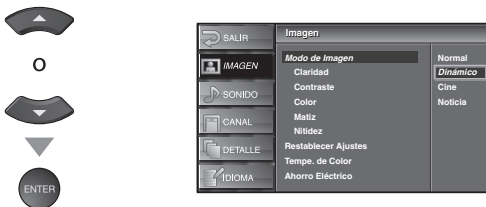

Claridad, Contraste, Color, Matiz, Nitidez

Utilice **[Cursor ◀▶]** para ajustar.



	Cursor ◀	Cursor ▶
Claridad 	para reducir el brillo	para aumentar el brillo
Contraste 	para reducir el contraste	para aumentar el contraste
Color 	para reducir el color	para dar más brillo al color
Matiz 	para agregar rojo	para agregar verde
Nitidez 	para suavizar	para aclarar

Restablecer Ajustes

Utilice **[Cursor ▲/▼]** para seleccionar "Restablecer", y luego presione **[ENTER]** para cambiar el ajuste "Modo de Imagen" al ajuste inicial.



Tempe. de Color

Utilice **[Cursor ▲/▼]** para seleccionar el ajuste deseado, y presione **[ENTER]**. (**Frío**, **Neutral** y **Caliente**)

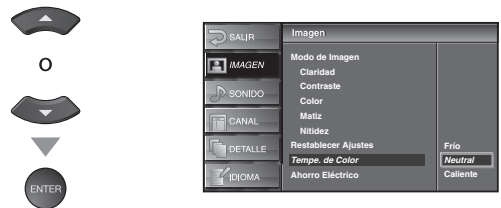

Ahorro Eléctrico

Utilice **[Cursor ◀▶]** para ajustar el brillo de la lámpara trasera.

◀ : Para iluminar



▶ : Para oscurecer



Nota:

- Para cancelar el ajuste de la imagen, presione **[SETUP]**.

5 Presione **[SETUP]** para salir.



✓ Ajuste de Sonido

Puede ajustar el treble, el bajo y el sonido surround.

1 Presione **[SETUP]** para visualizar el menú principal.



2 Utilice **[Cursor ▲/▼]** para seleccionar "SONIDO", y luego presione **[ENTER]**.

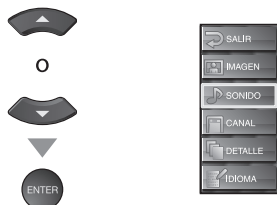

3 Utilice **[Cursor ▲/▼]** para seleccionar el tipo de sonido que desea ajustar, luego presione **[ENTER]**.

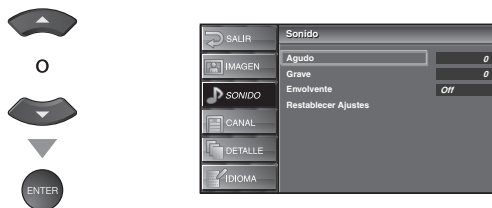

4 Haga el ajuste del sonido.

Agudo, Grave

Utilice **[Cursor ◀▶]** para ajustar.



	Cursor ◀	Cursor ▶
Agudo 	para reducir los sonidos con más altura tonal	para aumentar los sonidos con más altura tonal
Grave 	para reducir los sonidos con menos altura tonal	para aumentar los sonidos con menos altura tonal

Envolvente

Utilice **[Cursor ▲/▼]** para activar o desactivar la función surround, luego presione **[ENTER]**.

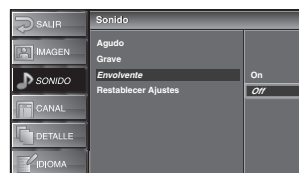

Restablecer Ajustes

Utilice **[Cursor ▲/▼]** para seleccionar "Restablecer", y luego presione **[ENTER]** para cambiar el ajustes sonido al ajuste inicial.



Nota:

- Para cancelar el ajuste del sonido, presione **[SETUP]**.

5 Presione **[SETUP]** para salir.



✓ Subtítulos

Puede ver los subtítulos (cc) para programas de televisión, películas e informativos. Subtítulo se refiere al texto de diálogo o descripciones visualizadas en pantalla para personas con problemas auditivos.

1 Presione **[SETUP]** para visualizar el menú principal.



2 Utilice **[Cursor ▲/▼]** para seleccionar "DETALLE", y luego presione **[ENTER]**.



3 Utilice **[Cursor ▲/▼]** para seleccionar "Subtítulo Cerrado", y luego presione **[ENTER]**.



4 Utilice **[Cursor ▲/▼]** para seleccionar "S.C. Convencional", luego presione **[ENTER]**.



5 Utilice **[Cursor ▲/▼]** para seleccionar el subtítulo deseado, luego presione **[ENTER]**.

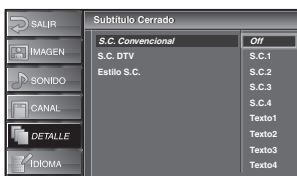

[Modo de subtítulos]

S.C.1 y Texto1;

son los servicios primarios de subtítulos y texto. Los subtítulos o el texto se muestran en el mismo idioma que el diálogo del programa (hasta 4 líneas de escritura sobre la pantalla del televisor, sin tapar zonas relevantes de la imagen).

S.C.3 y Texto3;

sirven como canales de datos preferidos. Los subtítulos o el texto se muestran con frecuencia en un idioma secundario.

S.C.2, S.C.4, Texto2 y Texto4;

están raramente disponibles y las emisoras los utilizan solamente en circunstancias especiales, por ejemplo cuando "S.C.1" y "S.C.3" o "Texto1" y "Texto3" no están disponibles.

- Hay 3 modos de visualización según los programas:

Modo "Paint-on":

Visualiza inmediatamente en la pantalla del televisor los caracteres introducidos.

Modo "Pop-on":

Una vez que los caracteres son almacenados en memoria, se muestran todos a la vez.

Modo "Roll-up":

Muestra los caracteres continuamente mediante desplazamiento de líneas (máximo 4 líneas).

6 Presione **[SETUP]** para salir.



Nota:

- Para mostrar los subtítulos en la pantalla de su televisor, la señal de emisión debe contener los datos de los subtítulos.
- No todos los programas y anuncios de TV contienen subtítulos o todo tipo de subtítulos.
- Los subtítulos y textos pueden no coincidir exactamente con la voz del televisor.
- El cambio de canales puede retrasar los subtítulos unos segundos.
- Ajustar o silenciar el volumen puede retrasar los subtítulos unos segundos.
- Pueden utilizarse abreviaciones, símbolos y otras abreviaturas gramaticales para sincronizar el texto con la acción en pantalla. Esto no supone un problema de la unidad.
- Los subtítulos o caracteres de texto no se visualizarán mientras se muestren el menú principal o la pantalla de funciones.
- Si aparece un recuadro negro en la pantalla del televisor, esto significa que los subtítulos están configurados en modo texto. Para borrar ese recuadro, seleccione "S.C.1", "S.C.2", "S.C.3", "S.C.4" o "Off".
- Si la unidad recibe señales de televisión de calidad deficiente, los subtítulos podrán contener errores, o es posible que no aparezcan los subtítulos. Algunas posibles causas de señales de calidad deficiente son:
 - Ruido de ignición de automóviles
 - Ruido de motor eléctrico
 - Recepción de señal débil
 - Recepción de señal multiplex (imágenes fantasmas o fluctuaciones en pantalla)
- La unidad conserva la configuración de subtítulos si se produce un corte de suministro eléctrico.
- Los subtítulos no se mostrarán cuando se utilice una conexión HDMI.
- Cuando la unidad recibe una señal de reproducción con efectos especiales (es decir, búsqueda, cámara lenta e imagen congelada) del canal de salida de video del VCR (CA3 o CA4), la unidad podría dejar de mostrar el título o texto correcto.

✓ Subtítulos en DTV

DTV

Además de los subtítulos básicos descritos en la página 24, DTV tiene sus propios subtítulos denominados DTV CC. Utilice este menú para cambiar la configuración de DTV CC.

- 1 Presione **[SETUP]** para visualizar el menú principal.



- 2 Utilice **[Cursor ▲/▼]** para seleccionar "DETALLE", y luego presione **[ENTER]**.

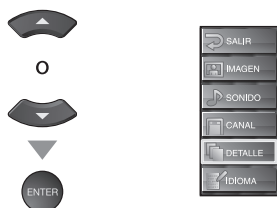

- 3 Utilice **[Cursor ▲/▼]** para seleccionar "Subtítulo Cerrado", y luego presione **[ENTER]**.



- 4 Utilice **[Cursor ▲/▼]** para seleccionar "S.C. DTV", y luego presione **[ENTER]**.

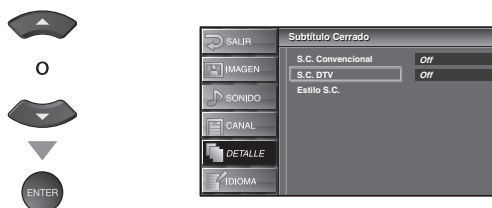

- 5 Utilice **[Cursor ▲/▼]** para seleccionar los subtítulos DTV deseados, y luego presione **[ENTER]**.



S.C. DTV	Off	Selecciónelo si no desea DTV CC. Éste es el ajuste predeterminado.
	Servicio1-6	Seleccione uno de ellos antes de cambiar cualquier otro elemento del menú "Subtítulo Cerrado". Seleccione "Servicio1" en circunstancias normales.

- 6 Presione **[SETUP]** para salir.



Nota:

- "S.C. DTV" se puede cambiar dependiendo de la descripción de la emisión.

Estilo CC

Puede cambiar el estilo de CC, por ejemplo fuente, color o tamaño, etc.

- 1 Presione **[SETUP]** para visualizar el menú principal.



- 2 Utilice **[Cursor ▲/▼]** para seleccionar "DETALLE", y luego presione **[ENTER]**.



- 3 Utilice **[Cursor ▲/▼]** para seleccionar "Subtítulo Cerrado", y luego presione **[ENTER]**.

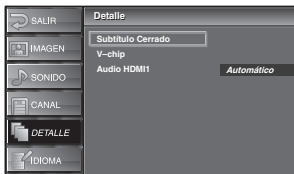

- 4 Utilice **[Cursor ▲/▼]** para seleccionar "Estilo S.C.", y luego presione **[ENTER]**.



- 5 Utilice **[Cursor ▲/▼]** para seleccionar "Config. Usuariid", y luego presione **[ENTER]**.



- 6 Utilice **[Cursor ▲/▼]** para seleccionar "On", y luego presione **[ENTER]**.



- 7 Utilice **[Cursor ▲/▼]** para seleccionar un elemento, luego presione **[ENTER]**. Utilice **[Cursor ▲/▼]** para seleccionar el ajuste deseado, y presione **[ENTER]**.

Visualización de la imagen



Borde
(Color y Tipo de Borde)

Fuente
(Estilo, Tamaño, Color y Opacidad de la Fuente)

Lado posterior
(Color Posterior y Opacidad Posterior)

- A continuación se muestra la descripción del ajuste para cada uno de los elementos.

[Estilo Fuente]

El estilo de fuente de los subtítulos puede modificarse como sigue.



[Tamaño Fuente]

El tamaño de fuente del subtítulo mostrado puede cambiarse como sigue.



[Color Fuente]

El color de fuente del subtítulo mostrado puede cambiarse como sigue.

**[Tipo Borde]**

El tipo de borde del subtítulo mostrado puede cambiarse como sigue.

**[Opaco Fuente]**

La opacidad de la fuente del subtítulo mostrado puede cambiarse como sigue.



8 Presione **[SETUP]** para salir.

SETUP

**[Color Fondo]**

El color de fondo del subtítulo mostrado puede cambiarse como sigue.

**[Opaco Altrás]**

La opacidad de fondo del subtítulo mostrado puede cambiarse como sigue.

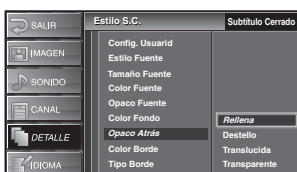
**[Color Borde]**

El color del borde del subtítulo mostrado puede cambiarse como sigue.



✓ V-chip

V-chip lee las clases de los programas, y niega el acceso a los programas que exceden el nivel de clasificación establecido. Con esta función, puede bloquear determinados programas inapropiados para niños.

1 Presione **[SETUP]** para visualizar el menú principal.



2 Utilice **[Cursor ▲/▼]** para seleccionar "DETALLE", y luego presione **[ENTER]**.



3 Utilice **[Cursor ▲/▼]** para seleccionar "V-chip", luego presione **[ENTER]**.



4 Utilice **[los botones numéricos]** para introducir los números de 4 dígitos de su contraseña.

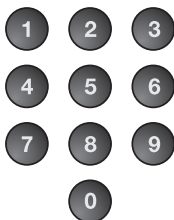

- Cuando no haya configurado su contraseña, introduzca 0000.
- Cuando la contraseña es la correcta, se muestra el menú de "V-chip".

Consulte la siguiente descripción para ajustar cada elemento.

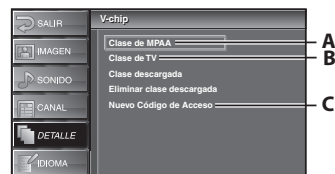

A... "A. Clase de MPAA" ⇒ página 29

B... "B. Clase de TV" ⇒ página 29

C... "C. Nueva Código de Acceso" ⇒ página 30

Nota:

- Cuando seleccione una clasificación y la ajuste en "Bloque", las clasificaciones más altas quedarán bloqueadas automáticamente. Las clasificaciones más bajas estarán disponibles para su visión.
- Cuando seleccione la clasificación más alta en "Mirar", todas las clases cambian automáticamente a "Mirar".
- Para bloquear cualquier programa inadecuado, ajuste los límites en "Clase de MPAA", "Clase de TV" y "Clase descargada".
- El ajuste V-chip se mantendrá después de producirse un corte en el suministro eléctrico (pero el código de acceso vuelve a 0000).
- Si la clasificación se bloquea, aparecerá
- "Clase descargada" estará disponible cuando la unidad reciba una emisión digital utilizando el nuevo sistema de clasificación.
- Si la señal emitida no cuenta con la información descargable de calificación, aparecerá "La clase descargada no se encuentra disponible actualmente." Este mensaje aparecerá también cuando usted trate de acceder a "Clase descargada" después de haber borrado la información descargable de calificación, y no haya descargado nueva información desde entonces.
- Para borrar la información de calificación descargable y sus ajustes, seleccionar "Eliminar clase descargada".

A. Clase de MPAA

Clase de MPAA es el sistema de clasificación creado por la MPAA (Motion Picture Association of America).

- 5 Utilice [**Cursor ▲/▼**] para seleccionar “Clase de MPAA”, y luego presione [**ENTER**].



- 6 Utilice [**Cursor ▲/▼**] para seleccionar la clasificación deseada y luego presione [**ENTER**] repetidamente para cambiar entre “Mirar” y “Bloque”.

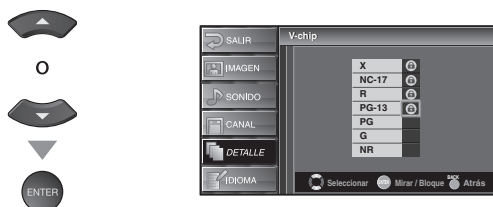

Clasificación	Categoría
X	Exclusivamente para público adulto
NC-17	No apto para menores de 17 años
R	Restringido; menores de 17 años tienen que estar acompañados por un progenitor o un tutor adulto
PG-13	No apto niños menores de 13 años
PG	Se sugiere orientación de los padres
G	Todos los públicos
NR	Sin clasificación

- 7 Presione [**SETUP**] para salir.



Nota:

- Al cambiar la categoría a “Bloque” o “Mirar”, cambia automáticamente todas sus subcategorías a lo mismo (“Bloque” o “Mirar”).

B. Clase de TV

- 5 Utilice [**Cursor ▲/▼**] para seleccionar “Clase de TV”, y luego presione [**ENTER**].



- 6 Utilice [**Cursor ▲/▼/◀▶**] para seleccionar la clasificación deseada y luego presione [**ENTER**] repetidamente para cambiar entre “Mirar” y “Bloque”.

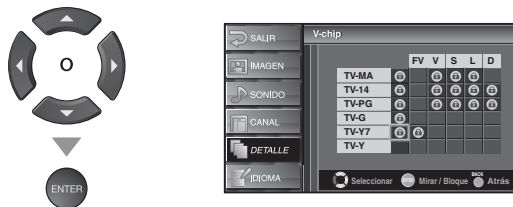

- 7 Presione [**SETUP**] para salir.



[Para Ajustar las Subcategorías]

En lo referente a TV-MA, TV-14, TV-PG, ó TV-Y7, puede seguir ajustando las subcategorías para bloquear elementos específicos de la programación. Para ajustar las subcategorías, siga el paso indicado.

Utilice [**Cursor ▲/▼/◀▶**] para seleccionar la clasificación deseada y luego presione [**ENTER**] repetidamente para cambiar entre “Mirar” y “Bloque”.



C. Nueva Código de Acceso

Aunque el código predeterminado "0000" viene incorporado con la unidad, usted puede ajustar su propia contraseña.

Clasificación	Categoría	
TV-MA	Exclusivamente para público adulto	superior ↑ ↓ inferior
TV-14	No apto niños menores de 14 años	
TV-PG	Se sugiere orientación de los padres	
TV-G	Todos los públicos	
TV-Y7	Apto para todos los niños desde los 7 años	
TV-Y	Apto para todos los niños	

Subclasificación	Categoría	Clasificación
FV	Fantasia Violencia	TV-Y7
V	Violencia	TV-PG
S	Situación Sexual	TV-14
L	Lenguaje Grosero	TV-MA
D	Diálogo Sugerente	TV-PG, TV-14

Nota:

- Las subcategorías bloqueadas aparecerán junto a la categoría de clasificación principal en el menú "Clase de TV".
- No podrá bloquear una subcategoría (D, L, S o V) si la clase principal está ajustada en "Mirar".
- Al cambiar la categoría a "Bloque" o "Mirar", cambia automáticamente todas sus subcategorías a lo mismo ("Bloque" o "Mirar").

- Utilice [Cursor ▲/▼] para seleccionar "Nuevo Código de Acceso" y luego presione [ENTER].

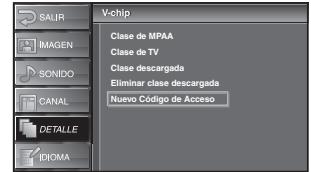

- Presione [los botones numéricos] para introducir la nueva contraseña de 4 dígitos.

- Vuelva a introducir la contraseña en el espacio "Confirme cód. de acceso."

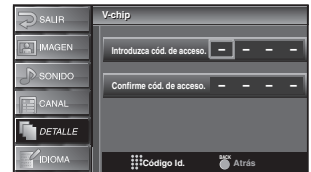
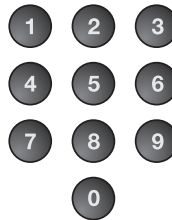

- Presione [SETUP] para salir.



Nota:

- Asegúrese de que la nueva contraseña y la contraseña de confirmación son exactamente iguales. Si son diferentes, el espacio queda en blanco para volver a introducirla.
- Su contraseña se borrará y volverá a la predeterminada (0000) cuando se produzca un fallo en la alimentación. Si olvida la contraseña, desenchufe el cable de alimentación durante 10 segundos para restaurar la contraseña en 0000.

✓ Audio HDMI

Puede ajustar el mecanismo de entrada de sonido para la toma de entrada HDMI1.

- 1 Presione **[SETUP]** para visualizar el menú principal.



- 2 Utilice **[Cursor ▲/▼]** para seleccionar "DETALLE", y luego presione **[ENTER]**.

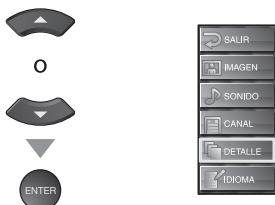

- 3 Utilice **[Cursor ▲/▼]** para seleccionar "Audio HDMI1", y luego presione **[ENTER]**.



- 4 Utilice **[Cursor ▲/▼]** para seleccionar la entrada de sonido deseada, y luego presione **[ENTER]**.



Audio HDMI1	Automático	Seleccione si se ha conectado el dispositivo digital a la toma de entrada HDMI1 y el dispositivo analógico a las fuentes de audio. La señal de entrada de audio digital tendrá la prioridad.
	Digital	Seleccione si se ha conectado el dispositivo digital a la toma de entrada HDMI1 para señales de entrada de audio digitales.
	Analógico	Seleccione si se ha conectado el dispositivo analógico a las tomas de audio analógicas para señales de entrada de audio analógicas.

- 5 Presione **[SETUP]** para salir.



✓ Guía de Solución de Problemas

Si la unidad no funciona correctamente cuando se siguen las instrucciones de este manual del usuario, compruebe la siguiente tabla antes de llamar al servicio técnico.

Síntoma	Solución
No hay corriente	<ul style="list-style-type: none"> Asegúrese de que el cable de alimentación está enchufado. Si se produce un corte de alimentación, desenchufe el cable de alimentación durante 30 minutos para permitir que la unidad se reinicie.
No hay imagen ni sonido	<ul style="list-style-type: none"> Compruebe si la unidad está encendido. Compruebe la conexión eléctrica. Compruebe la conexión de antena o de cable con la unidad principal. Cuando se utilice la antena exterior, compruebe el estado del cable y de la conexión. Vea otros canales de televisión. El problema podría limitarse a una emisora. Apague la unidad y espere aproximadamente 1 minuto para volver a encenderlo.
No hay color	<ul style="list-style-type: none"> Compruebe la conexión de antena o de cable con la unidad principal. Cuando se utilice la antena exterior, compruebe el estado del cable y de la conexión. Vea otros canales de televisión. El problema podría limitarse a una emisora. Ajuste "Color" en el menú principal.
Sonido correcto, imagen deficiente	<ul style="list-style-type: none"> Compruebe la conexión de antena o de cable con la unidad principal. Cuando se utilice la antena exterior, compruebe el estado del cable y de la conexión. La interferencia eléctrica de aparatos cercanos puede afectar a la calidad de la imagen. Ajuste "Contraste" y "Claridad" en el menú principal. Vea otros canales de televisión. El problema podría limitarse a una emisora.
Imagen distorsionada	<ul style="list-style-type: none"> Cuando se utilice la antena exterior, compruebe el estado del cable y de la conexión. Vea otros canales de televisión. El problema podría limitarse a una emisora.
Imagen débil	<ul style="list-style-type: none"> Compruebe la conexión de antena o de cable con la unidad principal. Cuando se utilice la antena exterior, compruebe el estado del cable y de la conexión. Ajuste "Contraste" y "Claridad" en el menú principal. Vea otros canales de televisión. El problema podría limitarse a una emisora.
Líneas o rayas en la imagen	<ul style="list-style-type: none"> Cuando se utilice la antena exterior, compruebe el estado del cable y de la conexión. La interferencia eléctrica de aparatos cercanos puede afectar a la calidad de la imagen. Vea otros canales de televisión. El problema podría limitarse a una emisora.
Imagen borrosa	<ul style="list-style-type: none"> Cuando se utilice la antena exterior, compruebe el estado del cable y de la conexión. Vea otros canales de televisión. El problema podría limitarse a una emisora.
Imágenes fantasmas en la imagen	<ul style="list-style-type: none"> Compruebe la conexión de antena o de cable con la unidad principal. Cuando se utilice la antena exterior, compruebe el estado del cable y de la conexión. La interferencia eléctrica de aparatos cercanos puede afectar a la calidad de la imagen. Vea otros canales de televisión. El problema podría limitarse a una emisora.
Barras en la pantalla del televisor	<ul style="list-style-type: none"> Cuando se utilice la antena exterior, compruebe el estado del cable y de la conexión. La interferencia eléctrica de aparatos cercanos puede afectar a la calidad de la imagen.
La imagen se desplaza verticalmente	<ul style="list-style-type: none"> Cuando se utilice la antena exterior, compruebe el estado del cable y de la conexión. La interferencia eléctrica de aparatos cercanos puede afectar a la calidad de la imagen. Vea otros canales de televisión. El problema podría limitarse a una emisora.
Marcas de diferente color en la pantalla del televisor	<ul style="list-style-type: none"> Separe la unidad de los aparatos eléctricos cercanos. Apague la unidad y espere aproximadamente 30 minutos para volver a encenderla. Vea otros canales de televisión. El problema podría limitarse a una emisora.
Recepción deficiente en determinados canales	<ul style="list-style-type: none"> Compruebe la conexión de antena o de cable con la unidad principal. Cuando se utilice la antena exterior, compruebe el estado del cable y de la conexión. La interferencia eléctrica de aparatos cercanos puede afectar a la calidad de la imagen. Vea otros canales de televisión. El problema podría limitarse a una emisora.
Imagen correcto, sonido deficiente	<ul style="list-style-type: none"> Vea otros canales de televisión. El problema podría limitarse a una emisora.
No se reciben señales digitales	<ul style="list-style-type: none"> Asegúrese de que la exploración automática de canales ha finalizado. (Consulte "Exploración Automática de Canales" en la página 14.) La exploración automática de canales debe haberse finalizado cuando configure la unidad por primera vez o cuando la traslade a un lugar donde se emitan canales anteriormente no disponibles. Es posible que el canal seleccionado no se esté emitiendo. Cuando la exploración automática de canales se interrumpe y no se finaliza, algunos canales no se recibirán. Asegúrese de finalizar. (Consulte "Exploración Automática de Canales" en la página 14.)

Síntoma	Solución
El número de canal introducido cambia automáticamente	<ul style="list-style-type: none"> Muchos canales digitales tienen números de canal alternativos. La unidad cambia dichos números automáticamente a los correspondientes a las emisoras activas. Estos son los números utilizados para emisiones analógicas.
El mando a distancia no funciona	<ul style="list-style-type: none"> Compruebe la conexión de antena o de cable con la unidad principal. Compruebe las pilas del mando a distancia. Compruebe si hay algún obstáculo entre la ventana del sensor de infrarrojos y el mando a distancia. Pruebe la salida de la señal. Si es correcta, es posible que haya algún problema con el sensor de infrarrojos. (Consulte "Comprobación de la Señal de Infrarrojos (IR)" en la página 34.) Con el mando a distancia, apunte directamente hacia la ventana del sensor de infrarrojos en la parte delantera de la unidad. Reduzca la distancia con respecto a la unidad. Reinserte las pilas con sus polaridades (signos +/-) como indicadas. Cuando hay un dispositivo provisto de infrarrojos como un ordenador cerca de esta unidad, puede interferir con la señal del mando a distancia de esta unidad. Retire dicho dispositivo con infrarrojos alejándolo de la unidad, cambie el ángulo del sensor de infrarrojos y desactive la función que habilita la comunicación por infrarrojos.

Problemas con la Función de Subtítulos

Aparecen subtítulos con faltas de ortografía.	<ul style="list-style-type: none"> Las empresas de producción de subtítulos pueden emitir programas sin corregir la ortografía en una emisión en directo.
Los subtítulos no se muestran enteros, o aparecen retrasados con respecto al diálogo.	<ul style="list-style-type: none"> Los subtítulos que se retrasan unos segundos con respecto al diálogo real son habituales en las emisiones en directo. La mayoría de las empresas de producción de subtítulos pueden mostrar un diálogo hasta un máximo de 220 palabras por minuto. Si un diálogo supera ese límite, se utiliza una edición selectiva para garantizar que los subtítulos se mantienen actualizados con el diálogo de la pantalla del televisor en cada momento.
Los subtítulos aparecen en un recuadro blanco. No aparece ningún subtítulo en el programa de soporte de subtítulos.	<ul style="list-style-type: none"> Las interferencias procedentes de edificios o condiciones climatológicas pueden hacer que los subtítulos aparezcan incompletos. La emisora puede acortar el programa para insertar publicidad. El decodificador de subtítulos no puede leer la información del programa acortado.
No aparece ningún subtítulo cuando se reproduce una cinta de vídeo con subtítulos.	<ul style="list-style-type: none"> Es posible que la cinta de vídeo se haya copiado ilegalmente o que la señal de subtítulos no se haya leído durante la copia.
Aparece un recuadro negro en la pantalla del televisor.	<ul style="list-style-type: none"> Se ha seleccionado el modo texto para subtítulos. Seleccione "S.C.1", "S.C.2", "S.C.3", "S.C.4" ó "Off".

Nota:

- El panel LCD ha sido fabricado de manera que puede tener muchos años de vida útil. Ocasionalmente, pueden aparecer píxeles inactivos, como un punto fijo de color azul, verde o rojo. Esto no debe considerarse un defecto de la pantalla LCD.
- Algunas funciones no están disponibles en modos específicos, pero esto no es un fallo de funcionamiento. Para más detalles sobre las operaciones correctas, lea la descripción de este manual del usuario.

✓ Glosario

ATSC

Acrónimo de "Advanced Television Systems Committee" (Comité de sistemas avanzados de televisión) y el nombre de unas normas de emisión digital.

Contraseña

Un número almacenado de 4 dígitos que permite el acceso a las funciones de control parental.

Dolby Digital

El sistema desarrollado por Dolby Laboratories para comprimir el sonido digital. Ofrece un sonido estéreo (2 canales) o audio multicanal.

HDMI (interfaz multimedia de alta definición)

Interfaz compatible con todos los formatos de audio/vídeo digitales no comprimidos incluyendo un receptor de cable, un grabador DVD o un televisor digital, en un solo cable.

HDTV (televisión de alta definición)

Reciente formato digital que produce una alta resolución y una elevada calidad de imagen.

NTSC

Acrónimo de "National Television Systems Committee" (Comité de sistemas nacionales de televisión) y el nombre de unas normas de emisión analógica.

Relación de Aspecto

La anchura de una pantalla de televisión con respecto a su altura. Los televisores convencionales son de 4:3 (en otras palabras, la pantalla del televisor es casi cuadrada); los modelos de pantalla ancha son de 16:9 (la pantalla del televisor es casi dos veces más ancha que alta).

SAP (programa de audio secundario)

Segundo canal de audio transmitido por separado del canal de audio principal. Este canal de audio se utiliza como alternativo en la emisión bilingüe.

SDTV (televisión de definición estándar)

Formato digital estándar similar a la calidad de imagen de NTSC.

S-video

Ofrece imágenes de mayor calidad al transmitir cada señal, color (c) y luminancia (y) de manera independiente entre sí a través de cables separados.

Vídeo en Componentes

Se trata de un formato de señal de vídeo que transmite cada uno de los 3 colores principales de luz (rojo, azul y verde) a través de diferentes líneas de señal. Esto permite a los espectadores experimentar colores de imagen muy similares a los originales. Existen diversos formatos de señal, incluidos el denominado Y/Pb/Pr y el denominado Y/Cb/Cr.

✓ Mantenimiento

Limpieza del Mueble

- Limpie el panel delantero y otras superficies exteriores de la unidad con un trapo suave inmerso en agua templada y bien escurrido.
- No utilice nunca disolvente ni alcohol. No suelte líquido insecticida en aerosol cerca de la unidad. Estos productos químicos pueden causar daños y decoloración en las superficies expuestas.

Limpieza de Panel

Limpie el panel con un paño blando. Antes de limpiar el panel desconecte el cable de la alimentación.

Reparación

Si su aparato deja de funcionar, no intente corregir el problema usted mismo. En su interior no contiene piezas que puedan ser reparadas por el usuario. Apague la unidad, desenchufe el cable de alimentación y llame a nuestro teléfono gratuito de atención al cliente, que encontrará en la portada de este manual para localizar un centro de servicio autorizado.

Comprobación de la Señal de Infrarrojos (IR)

Si el mando a distancia no funciona correctamente, puede utilizar una radio AM o una cámara digital (incluso un teléfono móvil con cámara incorporada) para comprobar si está enviando una señal de infrarrojos.

• Con una radio AM:

Sintonice la emisora de radio AM en una frecuencia de no emisión. Apunte con el mando a distancia hacia ella, presione cualquier botón y escuche. Si el sonido de la radio fluctúa, significa que está recibiendo la señal de infrarrojos del mando a distancia.

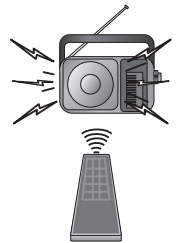

• Con una cámara digital

(incluidas las cámaras incorporadas en teléfonos móviles):

Apunte con la cámara digital hacia el mando a distancia. Presione cualquier botón del mando a distancia y mire en el visor de la cámara digital. Si la luz infrarroja aparece en la cámara, el mando a distancia funciona.



✓ Denominaciones de Canales de Cable

Si se suscribe a la televisión por cable, los canales se muestran como 1-135.

Las empresas de cable a menudo denominan los canales con letras o combinaciones de letra-número. Compruebe este detalle con su empresa local de cable. La tabla siguiente incluye las denominaciones de canal de cable habituales.

Canal CATV	5A	2	3	4	5	6	7	8	9	10	11	12	13	A	B	C	D	E	F	G	H
Pantalla de TV	1	2	3	4	5	6	7	8	9	10	11	12	13	14	15	16	17	18	19	20	21
Canal CATV	I	J	K	L	M	N	O	P	Q	R	S	T	U	V	W	W+1	W+2	W+3	W+4	W+5	W+6
Pantalla de TV	22	23	24	25	26	27	28	29	30	31	32	33	34	35	36	37	38	39	40	41	42
Canal CATV	W+7	W+8	W+9	W+10	W+11	W+12	W+13	W+14	W+15	W+16	W+17	W+18	W+19	W+20	W+21	W+22	W+23	W+24	W+25	W+26	W+27
Pantalla de TV	43	44	45	46	47	48	49	50	51	52	53	54	55	56	57	58	59	60	61	62	63
Canal CATV	W+28	W+29	W+30	W+31	W+32	W+33	W+34	W+35	W+36	W+37	W+38	W+39	W+40	W+41	W+42	W+43	W+44	W+45	W+46	W+47	W+48
Pantalla de TV	64	65	66	67	68	69	70	71	72	73	74	75	76	77	78	79	80	81	82	83	84
Canal CATV	W+49	W+50	W+51	W+52	W+53	W+54	W+55	W+56	W+57	W+58	A-5	A-4	A-3	A-2	A-1	W+59	W+60	W+61	W+62	W+63	W+64
Pantalla de TV	85	86	87	88	89	90	91	92	93	94	95	96	97	98	99	100	101	102	103	104	105
Canal CATV	W+65	W+66	W+67	W+68	W+69	W+70	W+71	W+72	W+73	W+74	W+75	W+76	W+77	W+78	W+79	W+80	W+81	W+82	W+83	W+84	W+85
Pantalla de TV	106	107	108	109	110	111	112	113	114	115	116	117	118	119	120	121	122	123	124	125	126
Canal CATV	W+86	W+87	W+88	W+89	W+90	W+91	W+92	W+93	W+94												
Pantalla de TV	127	128	129	130	131	132	133	134	135												

✓ Especificaciones Generales

Formato de TV: ATSC / NTSC-MTV estándar

Subtítulos (CC) sistema:

§15.122/FCC (Subtítulos digitales)

§15.119/FCC (Subtítulos analógicos)

Cobertura de canales (ATSC/NTSC):

Terrestre VHF: 2~13 **UHF:** 14~69

CATV 2~13, A~W, W+1~W+94 (analógico W+1~W+84), A-5~A-1, 5A

Sistema de sintonización:

Sistema de sintonización sintetizada de frecuencia de canales

Acceso a los canales:

Teclado de acceso directo, exploración programable y arriba/abajo

✓ Especificación Eléctrica

Salida de sonido: 10W, 8Ω x 2

✓ Otras Especificaciones

Terminales:

Entrada de antena:

VHF/UHF/CATV 75Ω desequilibrados (tipo F)

Entrada de S-video:

Minitoma DIN de 4 patillas x 2 **Y:** 1Vp-p (75Ω)
C: 286mVp-p (75Ω)

Entrada de vídeo:

Toma RCA x 2 1Vp-p (75Ω)

Entrada de audio:

Toma RCA (L/R) x 10 2V rms

Entrada de vídeo en componentes:

Toma RCA x 6 **Y:** 1Vp-p (75Ω)
Pb: 700mVp-p (75Ω)
Pr: 700mVp-p (75Ω)

Entrada HDMI: HDMI de 19 patillas x 2

Salida de audio digital coaxial:

Toma RCA x 1 500mVp-p (75Ω)

Salida de audio analógica:

Toma RCA x 2

Mando a distancia:

Sistema de luz infrarroja codificada digitalmente

Temperatura de funcionamiento:

41°F (5°C) a 104°F (40°C)

Potencia:

120V~ AC +/- 10%, 60Hz +/- 0.5%

Consumo de potencia (máximo):

240W

LCD: Panel HD completo de 42 pulgadas

Dimensiones: <Sin soporte>

Altura: 27,5 pulg. (698mm)

Ancho: 41,2 pulg. (1046mm)

Profundidad: 4,8 pulg. (120mm)

<Con soporte>

Altura: 29,6 pulg. (750mm)

Ancho: 41,2 pulg. (1046mm)

Profundidad: 13,6 pulg. (345mm)

Peso:

50,7 lbs. (23,0kg)

- Los diseños y las especificaciones pueden ser objeto de modificaciones sin previo aviso y sin obligaciones legales por nuestra parte.
- Si se produce una discrepancia entre idiomas, el idioma predeterminado será el Inglés.



GARANTÍA LIMITADA

FUNAI CORP. reparará este producto, de forma gratuita en Estados Unidos, en caso de defecto de materiales o fabricación, del modo siguiente:

DURACIÓN:

PIEZAS: FUNAI CORP. suministrará piezas de repuesto de las piezas defectuosas de forma gratuita durante un (1) año desde la fecha de compra minorista original. Determinadas piezas y el efecto de persistencia de la imagen en la pantalla LCD están excluidas de esta garantía.

MANO DE OBRA: FUNAI CORP. suministrará la mano de obra de forma gratuita durante un periodo de noventa (90) días desde la fecha de compra minorista original.

LÍMITES Y EXCLUSIONES:

ESTA GARANTÍA SE EXTIENDE SOLAMENTE AL COMPRADOR MINORISTA ORIGINAL. UN RECIBO DE COMPRA U OTRA PRUEBA DE COMPRA MINORISTA ORIGINAL SERÁ EXIGIDA JUNTO CON EL PRODUCTO PARA OBTENER SERVICIO BAJO ESTA GARANTÍA.

Esta garantía no se extenderá a ninguna otra persona o beneficiario.

Esta garantía quedará invalidada y sin efecto en caso de alteración, sustitución, borrado o pérdida de los números de serie del producto o si se intentó una reparación por parte de un centro de servicio no autorizado. Esta garantía limitada no se aplica a ningún producto no comprado y utilizado en Estados Unidos.

Esta garantía solamente cubre los fallos debidos a defectos de material o fabricación que se produzcan durante su uso normal. No cubre daños producidos durante el transporte, ni daños ocasionados por reparaciones, alteraciones o productos no suministrados por FUNAI CORP., o daños resultantes de accidente, uso indebido, abuso, trato indebido, aplicación indebida, alteración, instalación defectuosa, mantenimiento inadecuado, uso comercial (por ejemplo, el uso de este producto en hoteles, establecimientos de alquiler u oficinas) o daños resultantes de incendio, inundación, tormenta eléctrica o catástrofes naturales.

ESTA GARANTÍA NO CUBRE LOS MATERIALES DE EMBALAJE, NINGÚN TIPO DE ACCESORIOS (EXCEPTO EL MANDO A DISTANCIA), NINGUNA PIEZA DE ADORNO, PIEZAS DE MONTAJE COMPLETAS, MODELOS DE DEMOSTRACIÓN O DE TALLER.

FUNAI CORP. Y SUS REPRESENTANTES O AGENTES NO SERÁN EN NINGÚN CASO CONSIDERADOS RESPONSABLES DE DAÑOS GENERALES, INDIRECTOS O CONSECUCIONALES, RESULTANTES DE O PROVOCADOS POR EL USO O LA IMPOSIBILIDAD DE USO DE ESTE PRODUCTO. ESTA GARANTÍA SUSTITUYE A CUALQUIER OTRA GARANTÍA, EXPRESA O IMPLÍCITA, Y CUALQUIER OTRA RESPONSABILIDAD CIVIL POR PARTE DE FUNAI, CUALQUIER OTRA GARANTÍA QUE INCLUYA LA GARANTÍA DE COMERCIABILIDAD E IDONEIDAD PARA UN FIN CONCRETO, QUEDAN POR LA PRESENTE EXCLUIDAS POR DE FUNAI Y SUS REPRESENTANTES EN ESTADOS UNIDOS.

TODAS LAS INSPECCIONES Y REPARACIONES BAJO GARANTÍA DEBEN SER EFECTUADAS POR UN CENTRO DE SERVICIO AUTORIZADO. ESTA GARANTÍA ES VÁLIDA EXCLUSIVAMENTE CUANDO EL APARATO SEA ENTREGADO A UN CENTRO DE SERVICIO AUTORIZADO.

EL PRODUCTO DEBE IR ACOMPAÑADO POR UNA COPIA DEL RECIBO DE COMPRA MINORISTA ORIGINAL. SI NO SE ADJUNTA PRUEBA DE COMPRA, LA GARANTÍA NO SE APLICARÁ Y SE COBRARÁN LOS COSTES DE LA REPARACIÓN.

IMPORTANTE:

ESTA GARANTÍA LIMITADA LE OTORGA DERECHOS LEGALES ESPECÍFICOS. ES POSIBLE QUE SEA USTED BENEFICIARIO DE OTROS DERECHOS QUE VARIÉN DE UN ESTADO A OTRO. SI, EN CUALQUIER MOMENTO DURANTE EL PERIODO DE GARANTÍA, NO PUEDE USTED OBTENER SATISFACCIÓN CON RESPECTO A LA REPARACIÓN DE ESTE PRODUCTO, LE ROGAMOS QUE SE PONGA EN CONTACTO CON FUNAI CORP.

ATENCIÓN:

FUNAI CORP. SE RESERVA EL DERECHO DE MODIFICAR CUALQUIER DISEÑO DE ESTE PRODUCTO SIN PREVIO AVISO.

DECLARACIÓN DE GARANTÍA CON RESPECTO A REPARACIONES NO AUTORIZADAS:

Para obtener servicio de garantía, debe usted aceptar el producto, o hacer entrega del producto con portes pagados, ya sea en su embalaje original o en un embalaje que proporcione el mismo grado de protección, a cualquier CENTRO DE SERVICIO AUTORIZADO. FUNAI CORP. no efectuará reembolso por ningún servicio realizado por proveedores de servicio no autorizados sin autorización previa por escrito.

Para localizar su CENTRO DE SERVICIO AUTORIZADO más próximo o para solicitudes generales de servicio, puede ponerse en contacto con nosotros en:

FUNAI CORPORATION
Servicio de Atención al Cliente
Tel : 1-800-256-2487
www.EmersonAudioVideo.com
19900 Van Ness Avenue, Torrance, CA 90501